

## BOÎTES QUANTUM™

- Polypropylène/polyéthylène haute densité, vierge, extra robuste
- Autoclavable jusqu'à 250°F
- Grandes fentes pour étiquettes multiples
- Empilable
- Séparateurs optionnels et fenêtres transparentes disponibles pour la plupart des modèles
- Peut être suspendu sur panneaux à volet ou systèmes de rails et chariots
- Les boîtes jumbo ne peuvent être suspendues sur panneaux à volet ou systèmes de rails
- Les boîtes jumbo ont une capacité d'empilage jusqu'à 100 lb et peuvent être empilées jusqu'à 6 boîtes de hauteur

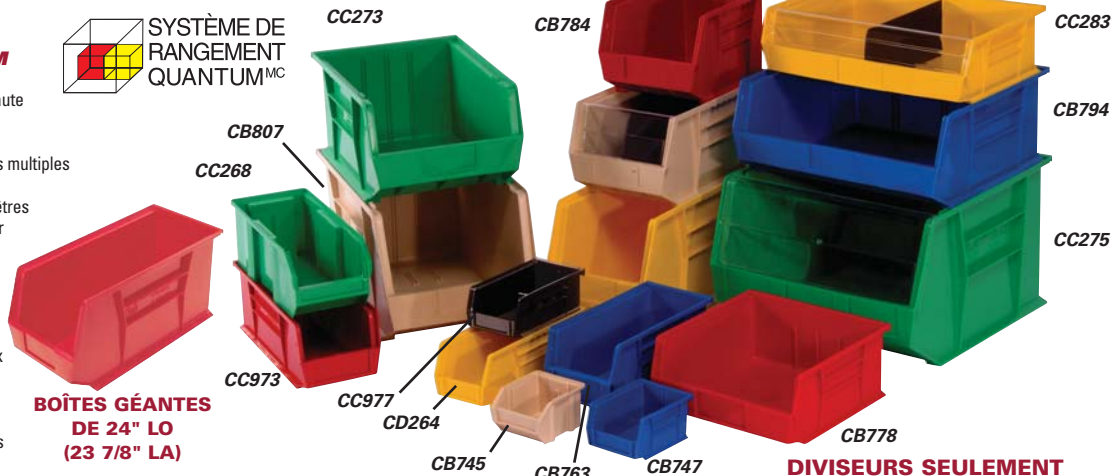

**BOÎTES GÉANTES DE 24" LO (23 7/8" LA)**

| No modèle (Bacs) |       |       |       | Ivoire | Vert  | No fab  | Dim extérieures |   |        | Qté /caisse | Cap de charge lb |    |    |
|------------------|-------|-------|-------|--------|-------|---------|-----------------|---|--------|-------------|------------------|----|----|
| Noir             | Bleu  | Jaune | Rouge |        |       |         | lo"             | x | la"    |             |                  | x  | h" |
| CC975            | CB739 | CB741 | CB744 | CB745  | CC264 | QUS 205 | 4 1/2           | x | 4 1/8  | x           | 3                | 24 | 8  |
| CC976            | CB747 | CB750 | CB751 | CB753  | CC265 | QUS 210 | 5 1/2           | x | 4 1/8  | x           | 3                | 24 | 10 |
| CC977            | CB756 | CB757 | CB759 | CB762  | CC266 | QUS 220 | 7 1/2           | x | 4 1/8  | x           | 3                | 24 | 10 |
| CD276            | CD249 | CD262 | CD263 | CD264  | CD265 | QUS 224 | 10 7/8          | x | 4 1/8  | x           | 4                | 12 | -  |
| CC978            | CB763 | CB765 | CB766 | CB768  | CC267 | QUS 230 | 11              | x | 5 1/2  | x           | 5                | 12 | 30 |
| CC979            | CB769 | CB771 | CB772 | CB774  | CC268 | QUS 233 | 13 1/2          | x | 5 1/2  | x           | 5                | 12 | 30 |
| CC974            | CC971 | CC972 | CC973 | CC990  | CC970 | QUS 234 | 14 3/4          | x | 5 1/2  | x           | 5                | 12 | -  |
| CC980            | CB775 | CB777 | CB778 | CB780  | CC269 | QUS 235 | 11              | x | 11     | x           | 5                | 6  | 50 |
| CC576            | CB781 | CB783 | CB784 | CB786  | CC270 | QUS 239 | 11              | x | 8 1/4  | x           | 7                | 6  | 50 |
| CC577            | CB787 | CB789 | CB790 | CB792  | CC271 | QUS 240 | 14 3/4          | x | 8 1/4  | x           | 7                | 12 | 60 |
| CC983            | CC282 | CC283 | CC284 | CC285  | CC286 | QUS 245 | 11              | x | 16 1/2 | x           | 5                | 6  | 60 |
| CC578            | CB794 | CB795 | CB796 | CB797  | CC272 | QUS 250 | 14 3/4          | x | 16 1/2 | x           | 7                | 6  | 75 |
| CC579            | CB798 | CB800 | CB801 | CB802  | CC273 | QUS 255 | 16              | x | 11     | x           | 8                | 4  | 75 |
| CC580            | CB803 | CB804 | CB806 | CB807  | CC274 | QUS 260 | 18              | x | 11     | x           | 10               | 4  | 75 |
| CC581            | CC287 | CC288 | CC289 | CC290  | CC291 | QUS 265 | 18              | x | 8 1/4  | x           | 9                | 6  | 60 |
| CC582            | CB808 | CB809 | CB810 | CB811  | CC275 | QUS 270 | 18              | x | 16 1/2 | x           | 11               | 3  | -  |
| CC989            | CC292 | CC293 | CC294 | CC295  | CC296 | QUS 280 | 19 3/4          | x | 12 3/8 | x           | 5 7/8            | 6  | -  |

### BOÎTES GÉANTES ULTRA 24" DE PROFONDEUR (NE PAS SUSPENDRE SUR PANNEAUX À VOLET OU SYSTÈMES DE RAILS)

|   |       |       |       |   |   |         |        |   |        |   |    |   |   |
|---|-------|-------|-------|---|---|---------|--------|---|--------|---|----|---|---|
| - | CD545 | CD547 | CD546 | - | - | QUS 950 | 23 7/8 | x | 8 1/4  | x | 7  | 6 | - |
| - | CD548 | CD550 | CD549 | - | - | QUS 951 | 23 7/8 | x | 8 1/4  | x | 9  | 6 | - |
| - | CD551 | CD553 | CD552 | - | - | QUS 952 | 23 7/8 | x | 11     | x | 7  | 4 | - |
| - | CD554 | CD556 | CD555 | - | - | QUS 953 | 23 7/8 | x | 11     | x | 10 | 4 | - |
| - | CD557 | CD559 | CD558 | - | - | QUS 954 | 23 7/8 | x | 16 1/2 | x | 11 | 1 | - |
| - | CD560 | CD562 | CD561 | - | - | QUS 955 | 23 7/8 | x | 18 1/4 | x | 12 | 1 | - |

## ÉTAGÈRES & BACS À TRÉMIE

### SÉRIE QUS 239

- 28 bacs série QUS 239
- 8 tablettes robustes en émail gris
- Dimensions: 36" la x 12" p x 77" h
- Capacité: 500 lb par tablette
- Assemblage requis



CC912

### SÉRIE QUS 240

- 28 bacs série QUS 240
- 8 tablettes robustes en émail gris
- Dimensions: 36" la x 12" p x 77" h
- Capacité: 500 lb par tablette
- Assemblage requis



CC920

### SÉRIE QUS 250

- 14 bacs série QUS 250
- 8 tablettes robustes en émail gris
- Dimensions: 36" la x 12" p x 77" h
- Capacité: 500 lb par tablette
- Assemblage requis



CC926

### SÉRIE QUS 240 & 230

- 12 bacs série QUS 240
- 36 bacs série QUS 230
- 10 tablettes robustes en émail gris
- Dimensions: 36" la x 12" p x 77" h
- Capacité: 500 lb par tablette
- Assemblage requis



CC929

| No modèle |      |       |       |        |      | Description | Nbre de tablettes |
|-----------|------|-------|-------|--------|------|-------------|-------------------|
| Noir      | Bleu | Jaune | Rouge | Ivoire | Vert |             |                   |

#### ÉTAGÈRE À BACS SÉRIE QUS 239

|       |       |       |       |       |       |               |   |
|-------|-------|-------|-------|-------|-------|---------------|---|
| CD393 | CC912 | CC913 | CC914 | CC915 | CC916 | Unité de base | 8 |
| CD397 | CD291 | CD292 | CD293 | CD294 | CD295 | Ajout         | 8 |

#### ÉTAGÈRE À BACS SÉRIE QUS 240

|       |       |       |       |       |       |               |   |
|-------|-------|-------|-------|-------|-------|---------------|---|
| CD395 | CC917 | CC918 | CC919 | CC920 | CC921 | Unité de base | 8 |
| CD399 | CD301 | CD302 | CD303 | CD304 | CD305 | Ajout         | 8 |

| No modèle |      |       |       |        |      | Description | Nbre de tablettes |
|-----------|------|-------|-------|--------|------|-------------|-------------------|
| Noir      | Bleu | Jaune | Rouge | Ivoire | Vert |             |                   |

#### ÉTAGÈRE À BACS SÉRIE QUS 250

|       |       |       |       |       |       |               |   |
|-------|-------|-------|-------|-------|-------|---------------|---|
| CD394 | CC922 | CC923 | CC924 | CC925 | CC926 | Unité de base | 8 |
| CD398 | CD296 | CD297 | CD298 | CD299 | CD300 | Ajout         | 8 |

#### ÉTAGÈRE À BACS SÉRIE QUS 240 & 230

|       |       |       |       |       |       |               |    |
|-------|-------|-------|-------|-------|-------|---------------|----|
| CD396 | CC927 | CC928 | CC929 | CC930 | CC931 | Unité de base | 10 |
| CD400 | CD331 | CD306 | CD307 | CD308 | CD309 | Ajout         | 10 |

### DIVISEURS SEULEMENT

| En longueur<br>No modèle | a/fenêtre transp.<br>No modèle |
|--------------------------|--------------------------------|
| CB824                    | -                              |
| CB825                    | -                              |
| CB826                    | -                              |
| CD250                    | CD266                          |
| CB829                    | CB814                          |
| CB828                    | CB812                          |
| CB836                    | -                              |
| CC569                    | CC568                          |
| CB827                    | CB815                          |
| CB830                    | CB816                          |
| CB831                    | CB818                          |
| CC297                    | CC300                          |
| CB831                    | CB819                          |
| CB833                    | CB820                          |
| CB834                    | CB821                          |
| CC298                    | CC301                          |
| CB835                    | CB822                          |
| CC381                    | CC302                          |

### BOÎTES GÉANTES SEULEMENT

|       |       |
|-------|-------|
| CD563 | CD569 |
| CD564 | CD570 |
| CD565 | CD571 |
| CD566 | CD572 |
| CD567 | CD573 |
| CD568 | CD574 |

\* Indique séparateur en croix

# CONTENANTS GEANTS EMPILABLES

## CONTENANTS GÉANTS EMPILABLES

- Conteneurs robustes fabriqués en polyéthylène de haute densité moulé par injection
- Parois latérales doubles; les rebords supérieurs à enclenchement robustes et préformés permettent de les empiler de façon sécuritaire
- Poignée de transport moulée à l'arrière des contenants
- Diviseurs et rainures moulés pour étiquettes
- Fenêtres en option aussi disponibles
- Peuvent résister à des températures de -40° jusqu'à 250°F
- À l'épreuve de l'eau, ne rouillent pas et ne se corrodent pas
- Ne sont pas affectés par les produits chimiques et les solvants
- Le bac mobile est muni de 2 roulettes pivotantes et de 2 roulettes fixes de 3"
- Capacité mobile: 300 lb
- Capacité d'empilage: 200 lb

# MAGNUM

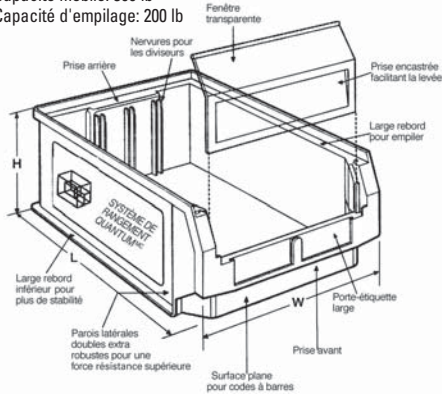

SYSTÈME DE RANGEMENT QUANTUM<sup>MC</sup>



| No modèle (BACS) |        |        |        | No fab    | Dimensions extérieures |   |        |   |        |
|------------------|--------|--------|--------|-----------|------------------------|---|--------|---|--------|
| Bleu             | Vert   | Rouge  | Jaune  |           | lo"                    | x | la"    | x | h"     |
| CC361            | CC362  | CC363  | CC364  | QMS531    | 19 3/4                 | x | 12 3/8 | x | 5 7/8  |
| CC365            | CC366  | CC367  | CC368  | QMS532    | 19 3/4                 | x | 12 3/8 | x | 7 7/8  |
| CC369            | CC370  | CC371  | CC372  | QMS533    | 19 3/4                 | x | 12 3/8 | x | 11 7/8 |
| CC373            | CC374  | CC375  | CC376  | QMS543    | 19 3/4                 | x | 18 3/8 | x | 11 7/8 |
| CC377*           | CC378* | CC379* | CC380* | QMS743    | 29                     | x | 18 3/8 | x | 11 7/8 |
| CC447*           | CC449* | CC448* | CC450* | QMS843MOB | 29                     | x | 18 3/8 | x | 11 7/8 |

| DIVISEURS |           | FENÊTRE   |           |
|-----------|-----------|-----------|-----------|
| No modèle | No modèle | No modèle | No modèle |
| CC381     | CC385     | CC385     | CC385     |
| CC382     | CC386     | CC386     | CC386     |
| CC383     | CC387     | CC387     | CC387     |
| CC384     | CC388     | CC388     | CC388     |
| -         | -         | -         | -         |
| -         | -         | -         | -         |

\* Comprend une barre d'écartement pour plus de force et de support

## ÉTAGÈRES POUR BACS À TRÉMIE GÉANTS

- Dimensions: 42" la x 18" p x 77" h
- Capacité: 500 lb par tablette
- Assemblage requis

SYSTÈME DE RANGEMENT QUANTUM<sup>MC</sup>

| No modèle           |       |       |       | Description   |
|---------------------|-------|-------|-------|---------------|
| Rouge               | Bleu  | Jaune | Vert  |               |
| <b>SÉRIE QMS532</b> |       |       |       |               |
| CC460               | CC461 | CC462 | CC463 | Unité de base |
| CC477               | CC478 | CC479 | CC480 | Ajout         |
| <b>SÉRIE QMS533</b> |       |       |       |               |
| CC468               | CC469 | CC470 | CC471 | Unité de base |
| CC485               | CC486 | CC487 | CC488 | Ajout         |

### SÉRIE QMS532

- 21 bacs à trémie QMS532
- 8 tablettes robustes en émail gris



### SÉRIE QMS533

- 15 bacs à trémie QMS533
- 6 tablettes robustes en émail gris



## UNITÉS MAGNUM D'ÉTAGÈRES À BACS À TRÉMIE GÉANTS

- Dimensions: 18" lo x 42" la x 75" h
- Capacité: 475 lb par tablette
- Assemblage requis

SYSTÈME DE RANGEMENT QUANTUM<sup>MC</sup>

### SÉRIE MSU531

- 27 boîtes à trémies QMS531
- 10 tablettes en émail gris extra robustes

### SÉRIE MSU16

- 4 QMS543-rouge, 3 QMS533-bleu, 6 MS532-jaune et 3 MS531-bleu bacs à trémie
- 7 tablettes en émail grises extra robustes

### SÉRIE MSU543

- 10 bacs à trémie QMS543
- 6 tablettes en émail grises extra robustes

| No modèle           | Couleur | No fab        |
|---------------------|---------|---------------|
| <b>SÉRIE MSU531</b> |         |               |
| CD597               | Bleu    | MSU531-Blue   |
| CD598               | Jaune   | MSU531-Yellow |
| CD599               | Vert    | MSU531-Green  |
| CD600               | Rouge   | MSA531-Red    |
| <b>SÉRIE MSU16</b>  |         |               |
| CD605               |         | MSU16MIX      |
| <b>SÉRIE MSU543</b> |         |               |
| CD601               | Bleu    | MSU543-Blue   |
| CD602               | Jaune   | MSU543-Yellow |
| CD603               | Vert    | MSU543-Green  |
| CD604               | Rouge   | MSA543-Red    |

CD599



CD604



MAGNUM

# BOÎTES À PIÈCE EN PLASTIQUE

- Boîtes économiques pour ranger pièces et composants
- Polypropylène durable
- Conçues pour les étagères de 12", 18" et 24" de profond, le rangement vertical ou les chariots de maintenance
- Les boîtes s'emboîtent lorsqu'elles sont vides
- Compartiments et diviseurs disponibles

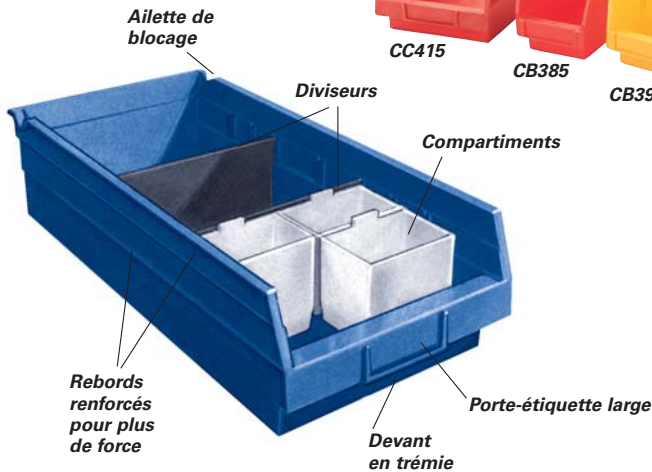

L'ailette de blocage qui s'accroche sous la tablette du haut permet d'incliner la boîte pour un accès facile.

| No modèle de boîte |        |        |        | No fab | Dimensions extérieures |          |      | Dimensions intérieures |          |         | Qté /caisse | Diviseurs jusqu'à 7 par bac | Compartiments par bac |       |       |       |
|--------------------|--------|--------|--------|--------|------------------------|----------|------|------------------------|----------|---------|-------------|-----------------------------|-----------------------|-------|-------|-------|
| Bleu               | Rouge  | Jaune  | Vert   |        | lo"                    | x la"    | x h" | lo"                    | x la"    | x h"    |             |                             | CB379                 | CB380 | CD036 | CD041 |
| CB381              | CB382  | CB383  | CB696  | 30-110 | 11 5/8                 | x 2 3/4  | x 4  | 10 1/4                 | x 1 5/8  | x 4     | 24          | N/D                         | 3                     | N/D   | N/D   | N/D   |
| CB384*             | CB385* | CB386* | CB697* | 30-120 | 11 5/8                 | x 4 1/8  | x 4  | 10 1/4                 | x 3      | x 4     | 24          | CB420                       | 5                     | 2     | N/D   | N/D   |
| CB393*             | CB394* | CB395* | CB698* | 30-130 | 11 5/8                 | x 6 5/8  | x 4  | 10 1/4                 | x 5 1/2  | x 4     | 12          | CB421                       | 9                     | 4     | N/D   | N/D   |
| CC393              | CC394  | CC395  | N/D    | QSB107 | 11 7/8                 | x 8 1/8  | x 4  | 10 3/4                 | x 7 1/2  | x 3 7/8 | 20          | CB867                       | N/D                   | N/D   | 12    | 4     |
| CC396              | CC397  | CC398  | N/D    | QSB109 | 11 7/8                 | x 11 1/8 | x 4  | 10 3/4                 | x 10 3/8 | x 3 7/8 | 8           | CB869                       | N/D                   | N/D   | 18    | 6     |
| CB390*             | CB391* | CB392* | CB699* | 30-128 | 17 7/8                 | x 4 1/8  | x 4  | 16 1/2                 | x 3      | x 4     | 12          | CB420                       | 8                     | 3     | N/D   | N/D   |
| CB396*             | CB397* | CB398* | CB700* | 30-138 | 17 7/8                 | x 6 5/8  | x 4  | 16 1/2                 | x 5 1/2  | x 4     | 12          | CB421                       | 15                    | 6     | N/D   | N/D   |
| CC399              | CC400  | CC401  | N/D    | QSB108 | 17 7/8                 | x 8 1/8  | x 4  | 16 1/2                 | x 7 1/2  | x 3 7/8 | 10          | CB867                       | N/D                   | N/D   | 19    | 6     |
| CC402              | CC403  | CC404  | N/D    | QSB110 | 17 7/8                 | x 11 1/8 | x 4  | 16 3/8                 | x 10 3/8 | x 3 7/8 | 8           | CB869                       | N/D                   | N/D   | 29    | 9     |
| CC405              | CC406  | CC407  | N/D    | QSB105 | 23 7/8                 | x 4 1/8  | x 4  | 22 1/4                 | x 3 1/4  | x 3 7/8 | 8           | CB861                       | N/D                   | N/D   | 13    | 4     |
| CC408              | CC409  | CC423  | N/D    | QSB106 | 23 7/8                 | x 6 5/8  | x 4  | 22 1/4                 | x 5 1/2  | x 3 7/8 | 8           | CB862                       | N/D                   | N/D   | 21    | 8     |
| CC411              | CC412  | CC413  | N/D    | QSB114 | 23 7/8                 | x 8 1/8  | x 4  | 22 1/4                 | x 7 1/2  | x 3 7/8 | 6           | CB867                       | N/D                   | N/D   | 24    | 8     |
| CC414              | CC415  | CC416  | N/D    | QSB116 | 23 7/8                 | x 11 1/8 | x 4  | 22 1/4                 | x 10 3/8 | x 3 7/8 | 6           | CB869                       | N/D                   | N/D   | 35    | 16    |

\* Deux diviseurs amovibles pleine largeur sont compris

## DIVISEURS

| No modèle | No fab | Description                | Qté/caisse |
|-----------|--------|----------------------------|------------|
| CB420     | 40-120 | Diviseur, 2 7/8" de large  | 24         |
| CB421     | 40-130 | Diviseur, 5 1/2" de large  | 24         |
| CB867     | DSB107 | Diviseur, 8 1/8" de large  | 50         |
| CB869     | DSB109 | Diviseur, 11 1/8" de large | 50         |
| CB861     | DSB101 | Diviseur, 4 1/8" de large  | 50         |
| CB862     | DSB102 | Diviseur, 6 5/8" de large  | 50         |

## COMPARTIMENTS

| No modèle | No fab | Couleur | Description                   |
|-----------|--------|---------|-------------------------------|
| CB379     | 30-101 | Blanc   | Compartiment, 3 1/4" x 2"     |
| CB380     | 30-102 | Blanc   | Compartiment, 5" x 2 3/4"     |
| CD036     | QBC111 | Jaune   | Compartiment, 3 1/4" x 1 3/4" |
| CD041     | QBC112 | Jaune   | Compartiment, 5 1/8" x 2 3/4" |

## BACS À PIÈCES EN PLASTIQUE RECYCLÉ

- Bacs fabriqués en polyéthylène haute densité recyclé à 100% après consommation
- Offerts en noir seulement

| No modèle | No fab     | Dimensions extérieures |          |           | Dimensions intérieures |          |         | Qté /caisse | Poids lb | No modèle diviseurs |
|-----------|------------|------------------------|----------|-----------|------------------------|----------|---------|-------------|----------|---------------------|
| lo"       | x la"      | x h"                   | lo"      | x la"     | x h"                   |          |         |             |          |                     |
| CB850     | QSB 101 BR | 11 7/8                 | x 4 1/8  | x 4       | 10 3/4                 | x 3 1/4  | x 3 7/8 | 36          | 0,41     | CB861               |
| CB851     | QSB 102 BR | 11 7/8                 | x 6 5/8  | x 4       | 10 3/4                 | x 5 1/2  | x 3 7/8 | 30          | 0,53     | CB862               |
| CB954     | QSB 104 BR | 17 7/8                 | x 6 5/8  | x 4       | 16 1/2                 | x 5 1/2  | x 3 7/8 | 20          | 0,9      | CB862               |
| CB854     | QSB 105 BR | 23 7/8                 | x 4 1/8  | x 4       | 22 1/4                 | x 3 1/4  | x 3 7/8 | 16          | 0,94     | CB861               |
| CB855     | QSB 106 BR | 23 7/8                 | x 6 5/8  | x 4       | 22 1/4                 | x 5 1/2  | x 3 7/8 | 8           | 1,5      | CB862               |
| CB857     | QSB 108 BR | 17 7/8                 | x 8 1/8  | x 4       | 16 1/2                 | x 7 1/2  | x 3 7/8 | 10          | 1,2      | CB867               |
| CB860     | QSB 114 BR | 23 7/8                 | x 8 1/8  | x 4       | 22 1/4                 | x 7 1/2  | x 3 7/8 | 6           | 1,5      | CB867               |
| CC304     | QSB 116B   | 23 7/8                 | x 11 1/8 | x 4       | 22 1/4                 | x 10 3/8 | x 3 7/8 | 6           | 2,0      | CB869               |
| CC241     | QGH 700 BR | 15 1/4                 | x 19 7/8 | x 12 7/16 | -                      | -        | -       | 3           | 13       | N/D                 |



# BACS EN PLASTIQUE

## BACS EN PLASTIQUE

- Conçus pour être suspendus à des supports, des panneaux, des rails ou des chariots
- Les bacs réduisent et contrôlent les inventaires, réduisent également les temps d'assemblage et minimisent la manipulation des pièces
- Nervures de renforcement sur les deux côtés empêchant l'écrasement du bac
- Résistent aux acides doux et aux alcalis
- Empilables
- Offerts en 5 couleurs, ce qui vous permet d'utiliser un code couleur

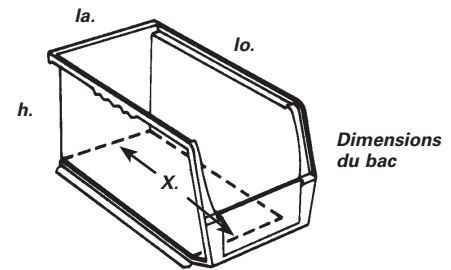
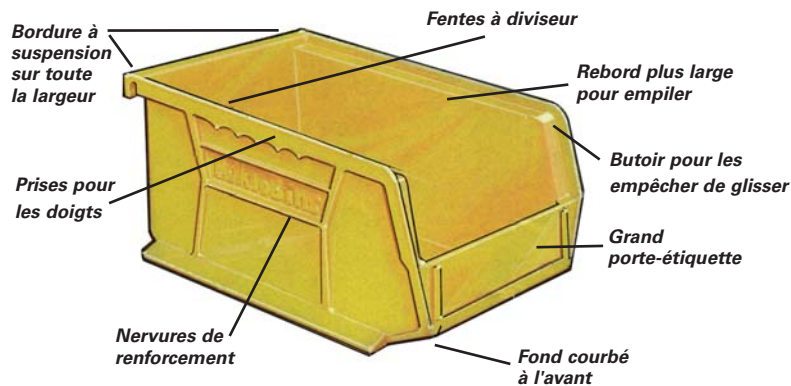

| No modèle des bacs |         |         |       |       | No fab | Dimensions extérieures |          |      | Dimensions intérieures |          |           |          | Cap des bacs** | Poids lb | Qté /caisse | No modèle diviseurs |
|--------------------|---------|---------|-------|-------|--------|------------------------|----------|------|------------------------|----------|-----------|----------|----------------|----------|-------------|---------------------|
| Bleu               | Rouge   | Jaune   | Vert  | Grès  |        | lo"                    | x la"    | x h" | lo"                    | x la"    | x h"      | x X**"   |                |          |             |                     |
| CB093              | CB094   | CB095   | CB663 | CB664 | 30-210 | 5 3/8                  | x 4 1/8  | x 3  | 4 3/4                  | x 3 7/16 | x 2 13/16 | x 4      | 10             | 0,2      | 24          | CB124               |
| CB096              | CB098   | CB098   | CB665 | CB666 | 30-220 | 7 3/8                  | x 4 1/8  | x 3  | 6 3/4                  | x 3 7/16 | x 2 13/16 | x 6      | 10             | 0,3      | 24          | CB125               |
| CB099              | CB100   | CB101   | CB667 | CB668 | 30-230 | 10 7/8                 | x 5 1/2  | x 5  | 10 1/4                 | x 4 3/8  | x 4 3/4   | x 9      | 30             | 0,8      | 12          | CB127               |
| CB102              | CB103   | CB104   | CB669 | CB670 | 30-235 | 10 7/8                 | x 11     | x 5  | 10 1/4                 | x 10     | x 4 3/4   | x 9      | 50             | 1,5      | 6           | CB127               |
| CB105              | CB106   | CB107   | CB671 | CB672 | 30-239 | 10 3/4                 | x 8 1/4  | x 7  | 10                     | x 6 9/16 | x 6 3/4   | x 8      | 50             | 1,5      | 6           | CB128               |
| CB108              | CB109   | CB110   | CB673 | CB674 | 30-240 | 14 3/4                 | x 8 1/4  | x 7  | 14                     | x 6 9/16 | x 6 3/4   | x 12     | 60             | 2        | 12          | CB129               |
| CB111              | CB112   | CB113   | CB675 | CB676 | 30-250 | 14 3/4                 | x 16 1/2 | x 7  | 14                     | x 14 3/4 | x 6 3/4   | x 12     | 75             | 3,5      | 6           | CB129               |
| CB114**            | CB115** | CB116** | N/D   | N/D   | 30-265 | 18                     | x 8 1/4  | x 9  | 17 1/8                 | x 6 3/4  | x 8 1/4   | x 14 1/2 | -              | 3,5      | 6           | CB131               |
| CB117**            | CB118** | CB119** | N/D   | N/D   | 30-270 | 18                     | x 16 1/2 | x 11 | 17 1/8                 | x 14 3/4 | x 10 1/4  | x 13 3/4 | -              | 4,3      | 3           | CB132               |

\*\* Lorsque suspendus aux supports, les modèles 30-265 et 30-270 peuvent être trop larges dans certaines utilisations

\* Dim. int. X" = longueur du fond

## AKRO-BINS DE LA SÉRIE 1800

- Extra grands et extra robustes pour pièces et composantes plus lourdes et plus volumineuses
- Conçus pour être placés sur des tablettes d'une profondeur de 18"
- Nervures de renforcement pour prévenir l'évasement sous des charges lourdes
- Des prises pour les doigts, à l'avant et à l'arrière, rendent la manipulation aisée
- Comprend un diviseur noir placé dans le sens de la largeur
- Empilables
- Beige pâle



| No modèle | Dim intérieures lo" x la" x h" | Dim extérieures lo" x la" x h" | Poids lb | Qté /caisse | No modèle diviseurs |
|-----------|--------------------------------|--------------------------------|----------|-------------|---------------------|
| CB122     | 20 x 7 3/8 x 6 1/2             | 20 1/2 x 8 1/4 x 7             | 3,5      | 6           | CB134               |
| CB123     | 20 x 10 1/8 x 6 1/2            | 20 1/2 x 11 x 7                | 4,0      | 6           | CB135               |

## PORTE-ÉTIQUETTES BIN BUDDY<sup>MC</sup>

- Support transparent auto-adhésif adhérent à tout contenant de plastique ou de métal
- La fenêtre transparente compatible aux codes à barres protège l'étiquette de la saleté et de l'humidité
- Comprend un ensemble d'étiquettes compatibles au jet d'encre/laser, 25/paquet
- Étiquettes de rechange supplémentaires aussi offertes, vendues en paquet de 50



| No modèle | No fab | Dim"  | Entrée            | Étiquettes de rechange |
|-----------|--------|-------|-------------------|------------------------|
| OF210     | BB-35  | 3 x 5 | Côté              | OF214                  |
| OF211     | BB-46  | 4 x 6 | Côté              | OF215                  |
| OF212     | BB-13  | 1 x 3 | Dessus ou dessous | OF216                  |
| OF213     | BB-24  | 2 x 4 | Dessus ou dessous | OF217                  |

# SUPPORTS POUR BACS EN PLASTIQUE

- Les panneaux se fixent aux murs, à l'arrière de l'étagère, sur des bancs, des chariots, à l'intérieur des armoires, sur des composantes à encoches ou à l'intérieur de chariots de service
- Les bacs sont faciles à enlever, remplir et replacer
- Chaque panneau est en acier laminé à froid de calibre 16
- Des encoches de 3/4" lo x 3/8" la à intervalles de 6" facilitent l'installation
- Fini émail gris *Kleton*
- **Remarque:** les panneaux doivent être solidement ancrés sur des matériaux pouvant supporter la charge prévue
- Chaque panneau doit être verticalement ancré au centre

No modèle  
CB362  
panneau  
seulement

KLETON

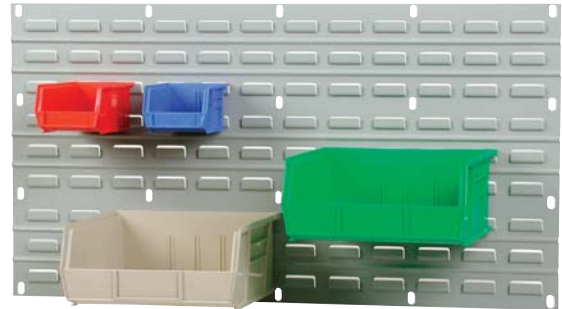

| No modèle | Dimensions du panneau |    | Poids lb |
|-----------|-----------------------|----|----------|
|           | la" x p"              | h" |          |
| CB361     | 18                    | 19 | 6        |
| CB362     | 36                    | 19 | 12       |

## TABLEAU DES QUANTITÉS

Quantité de bacs identiques qui peuvent se poser sur un panneau de modèle CB362

| Hauteur totale des panneaux<br>35 3/4" de large | No modèle des bacs |       |       |       |       |       |       |
|---|--------------------|-------|-------|-------|-------|-------|-------|
|   | CB093              | CB096 | CB099 | CB102 | CB105 | CB108 | CB111 |
| 1 Panneau = 19" h                               | 32                 | 32    | 18    | 9     | 8     | 8     | 4     |
| 2 Panneaux = 37" h                              | 72                 | 72    | 36    | 18    | 18    | 16    | 8     |
| 3 Panneaux = 55" h                              | 104                | 104   | 54    | 27    | 28    | 28    | 14    |
| 4 Panneaux = 73" h                              | 144                | 144   | 72    | 36    | 36    | 36    | 18    |

Pour le modèle CB361, utilisez deux fois moins de bacs.

## CHARIOTS PORTE-CONTENANTS

- Chariots mobiles comprenant une surface de travail en acier de calibre 14
- Le modèle CB366 (illustré) comprend 16 bacs CB108 et 4 bacs CB111
- Roulettes de 5" non marquantes
- Comprend 2 panneaux CB362, un de chaque côté et peut supporter différentes quantités de bacs, voir tableau ci-haut
- Dimensions: 38 1/2" lo x 24" la x 37 1/2" h
- Fini bleu *Kleton*
- Expédiés entièrement soudés



| No modèle | Description       | Dimensions |        |        | Poids lb |
|-----------|-------------------|------------|--------|--------|----------|
|           |                   | la" x p"   | h"     | lb     |          |
| CB365     | Chariot seulement | 24         | 38 1/2 | 36 1/2 | 95       |

| Bleu  | Rouge | Jaune | Vert  | Grès  |                          |
|-------|-------|-------|-------|-------|--------------------------|
| CB366 | CB367 | CB368 | CB689 | CB690 | 24 x 38 1/2 x 36 1/2 133 |

## ACCESSOIRES POUR PANNEAUX ET SUPPORTS POUR BACS

- Ces crochets ronds et carrés sont fabriqués en acier robuste
- Ils peuvent être installés sur des panneaux à encoches
- Fini bleu *Kleton*



CC165

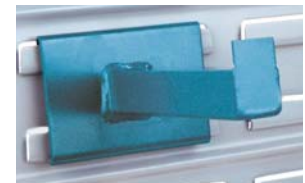

CC167

## POUR PANNEAU À ENCOCHES

| No modèle | Description       |
|-----------|-------------------|
| CC165     | Crochet rond 6"   |
| CC166     | Crochet rond 12"  |
| CC167     | Crochet carré 6"  |
| CC168     | Crochet carré 12" |

KLETON

## SUPPORTS MOBILES PORTE-CONTENANTS

- Le modèle à un côté CB359 comprend deux panneaux CB362 et des roulettes non marquantes de 2 1/2"
- Le modèle à deux côtés CB649, comprend six panneaux CB362 et des roulettes non marquantes de 5"
- Idéal pour transporter des petites pièces
- Le modèle CB090 (illustré) comprend 96 bacs de différentes dimensions
- Le modèle à un côté comprend 36 bacs, un format seulement
- Fini bleu *Kleton*
- Expédié entièrement soudé



KLETON

| No modèle | Description       | Type de support | Dimensions |    |    | Poids lb |
|-----------|-------------------|-----------------|------------|----|----|----------|
|           |                   |                 | la" x p"   | h" | lb |          |
| CB359     | Support seulement | Simple          | 36         | 16 | 46 | 60       |
| CB649     | Support seulement | Double          | 36         | 24 | 63 | 120      |

| Bleu  | Rouge | Jaune | Vert  | Grès  |                         |
|-------|-------|-------|-------|-------|-------------------------|
| CB650 | CB651 | CB652 | CB681 | CB682 | Simple 36 x 16 x 52 83  |
| CB089 | CB090 | CB091 | CB683 | CB684 | Double 36 x 24 x 63 187 |

## SUPPORTS FIXES POUR CONTENANTS

- Fabriqués de tubes carrés en acier de 1 1/4"
- Expédiés entièrement soudés
- Le modèle CB373 à simple face comprend 3 panneaux CB362
- Voir le "tableau des quantités" ci-haut pour connaître les maximums de bacs identiques par unité
- Le modèle CB653 à double face pour contenants comprend 6 panneaux CB362
- Le modèle CB656 (illustré) comprend 28 bacs CB110
- Fini bleu *Kleton*



KLETON

| No modèle | Description       | Type de support | Dimensions |    |    | Poids lb |
|-----------|-------------------|-----------------|------------|----|----|----------|
|           |                   |                 | la" x p"   | h" | lb |          |
| CB373     | Support seulement | Simple          | 36         | 12 | 61 | 60       |
| CB653     | Support seulement | Double          | 36         | 24 | 61 | 100      |

| Bleu  | Rouge | Jaune | Vert  | Grès  |                         |
|-------|-------|-------|-------|-------|-------------------------|
| CB654 | CB655 | CB656 | CB685 | CB686 | Simple 36 x 12 x 61 107 |
| CB370 | CB371 | CB372 | CB687 | CB688 | Double 36 x 24 x 61 194 |

# TIROIRS EURO & ÉTAGÈRES

## TIROIRS EURO

- Conception solide pour l'organisation efficace des pièces lourdes, des fournitures, des outils et de l'équipement
- Fabriqués de polystyrène choc vierge moulé par injection
- Côtés à parois épaisses de calibre 12
- Complètement étanches
- Résistants aux huiles et aux produits chimiques
- La poignée avant courbée a amplement d'espace pour les étiquettes d'identification autocollantes ou pour les codes à barres, et est munie d'une ouverture de 3/4"
- Rebord pleine largeur à l'arrière pour éviter le débordement

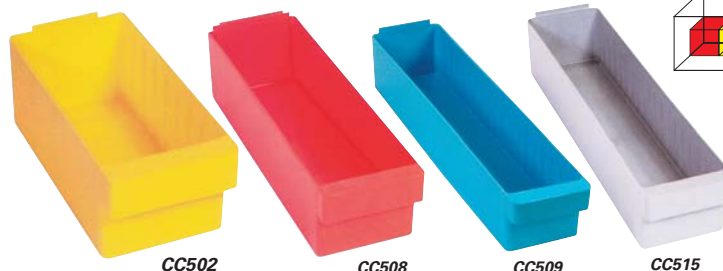

| No modèle | Série  | Couleur | Dimensions extérieures |   |        |   |       | Dimensions intérieures |   |        |   |       | Qté /caisse | No modèle diviseurs |
|-----------|--------|---------|------------------------|---|--------|---|-------|------------------------|---|--------|---|-------|-------------|---------------------|
|           |        |         | lo"                    | x | la"    | x | h"    | lo"                    | x | la"    | x | h"    |             |                     |
| CC501     | QED601 | Bleu    | 11 5/8                 | x | 5 9/16 | x | 4 5/8 | 10 9/16                | x | 5 3/16 | x | 4 3/8 | 24          | CC517               |
| CC502     | QED601 | Jaune   | 11 5/8                 | x | 5 9/16 | x | 4 5/8 | 10 9/16                | x | 5 3/16 | x | 4 3/8 | 24          | CC517               |
| CC503     | QED601 | Gris    | 11 5/8                 | x | 5 9/16 | x | 4 5/8 | 10 9/16                | x | 5 3/16 | x | 4 3/8 | 24          | CC517               |
| CC504     | QED601 | Rouge   | 11 5/8                 | x | 5 9/16 | x | 4 5/8 | 10 9/16                | x | 5 3/16 | x | 4 3/8 | 24          | CC517               |
| CC505     | QED602 | Bleu    | 17 5/8                 | x | 5 9/16 | x | 4 5/8 | 16 9/16                | x | 5 3/16 | x | 4 3/8 | 24          | CC517               |
| CC506     | QED602 | Jaune   | 17 5/8                 | x | 5 9/16 | x | 4 5/8 | 16 9/16                | x | 5 3/16 | x | 4 3/8 | 24          | CC517               |
| CC507     | QED602 | Gris    | 17 5/8                 | x | 5 9/16 | x | 4 5/8 | 16 9/16                | x | 5 3/16 | x | 4 3/8 | 24          | CC517               |
| CC508     | QED602 | Rouge   | 17 5/8                 | x | 5 9/16 | x | 4 5/8 | 16 9/16                | x | 5 3/16 | x | 4 3/8 | 24          | CC517               |
| CC509     | QED603 | Bleu    | 23 7/8                 | x | 5 9/16 | x | 4 5/8 | 22 3/4                 | x | 5 3/16 | x | 4 3/8 | 12          | CC517               |
| CC510     | QED603 | Jaune   | 23 7/8                 | x | 5 9/16 | x | 4 5/8 | 22 3/4                 | x | 5 3/16 | x | 4 3/8 | 12          | CC517               |
| CC511     | QED603 | Gris    | 23 7/8                 | x | 5 9/16 | x | 4 5/8 | 22 3/4                 | x | 5 3/16 | x | 4 3/8 | 12          | CC517               |
| CC512     | QED603 | Rouge   | 23 7/8                 | x | 5 9/16 | x | 4 5/8 | 22 3/4                 | x | 5 3/16 | x | 4 3/8 | 12          | CC517               |
| CC513     | QED604 | Bleu    | 17 5/8                 | x | 3 3/4  | x | 4 5/8 | 16 9/16                | x | 3 1/2  | x | 4 3/8 | 24          | CC518               |
| CC514     | QED604 | Jaune   | 17 5/8                 | x | 3 3/4  | x | 4 5/8 | 16 9/16                | x | 3 1/2  | x | 4 3/8 | 24          | CC518               |
| CC515     | QED604 | Gris    | 17 5/8                 | x | 3 3/4  | x | 4 5/8 | 16 9/16                | x | 3 1/2  | x | 4 3/8 | 24          | CC518               |
| CC516     | QED604 | Rouge   | 17 5/8                 | x | 3 3/4  | x | 4 5/8 | 16 9/16                | x | 3 1/2  | x | 4 3/8 | 24          | CC518               |

Ajoutez des diviseurs aux tiroirs Euro pour des possibilités d'entreposage additionnel!



## TIROIRS EURO ET ÉTAGÈRES

- 13 tablettes robustes en émail gris
- Capacité: 500 lb par tablette
- Assemblage requis

### COMPREND:

- 72 tiroirs Euro série QED601
- Dimensions: 36" la x 12" p x 77" h

| No modèle |       |       |       | Description   | Nbre de tablettes |
|-----------|-------|-------|-------|---------------|-------------------|
| Bleu      | Jaune | Gris  | Rouge |               |                   |
| CC893     | CC894 | CC895 | CC896 | Unité de base | 13                |
| CD310     | CD311 | CD312 | CD313 | Ajout         | 13                |

- 72 tiroirs Euro série QED602
- Dimensions: 36" la x 18" p x 77" h

| No modèle |       |       |       | Description   | Nbre de tablettes |
|-----------|-------|-------|-------|---------------|-------------------|
| Bleu      | Jaune | Gris  | Rouge |               |                   |
| CC901     | CC902 | CC903 | CC904 | Unité de base | 13                |
| CD318     | CD319 | CD320 | CD321 | Ajout         | 13                |

- 108 tiroirs Euro série QED604
- Dimensions: 36" la x 18" p x 77" h

| No modèle |       |       |       | Description   | Nbre de tablettes |
|-----------|-------|-------|-------|---------------|-------------------|
| Bleu      | Jaune | Gris  | Rouge |               |                   |
| CC905     | CC906 | CC907 | CC908 | Unité de base | 13                |
| CD322     | CD323 | CD324 | CD325 | Ajout         | 13                |

- 72 tiroirs Euro série QED603
- Dimensions: 36" la x 24" p x 77" h

| No modèle |       |       |       | Description   | Nbre de tablettes |
|-----------|-------|-------|-------|---------------|-------------------|
| Bleu      | Jaune | Gris  | Rouge |               |                   |
| CC905     | CC906 | CC907 | CC908 | Unité de base | 13                |
| CD322     | CD323 | CD324 | CD325 | Ajout         | 13                |



## BACS QUICK PICK À DOUBLE TRÉMIE

- Accès aux pièces entreposées par l'avant et l'arrière
- Les bacs s'empilent verticalement, en travers et s'emboîtent lorsque vides
- Porte-étiquettes à l'avant et à l'arrière



| No modèle | No fab | Dimensions |   |       | Couleur | Qté /caisse | Diviseur en croix | Diviseur en longueur |       |       |
|-----------|--------|------------|---|-------|---------|-------------|-------------------|----------------------|-------|-------|
|           |        | lo"        | x | la"   | x       | h"          |                   |                      |       |       |
| CD402     | QP965  | 9 1/2      | x | 6 5/8 | x       | 5           | Rouge             | 20                   | CD420 | CD426 |
| CD403     | QP965  | 9 1/2      | x | 6 5/8 | x       | 5           | Bleu              | 20                   | CD420 | CD426 |
| CD404     | QP965  | 9 1/2      | x | 6 5/8 | x       | 5           | Jaune             | 20                   | CD420 | CD426 |
| CD405     | QP1265 | 12 1/2     | x | 6 5/8 | x       | 5           | Rouge             | 20                   | CD421 | CD427 |
| CD406     | QP1265 | 12 1/2     | x | 6 5/8 | x       | 5           | Bleu              | 20                   | CD421 | CD427 |
| CD407     | QP1265 | 12 1/2     | x | 6 5/8 | x       | 5           | Jaune             | 20                   | CD421 | CD427 |
| CD408     | QP1285 | 12 1/2     | x | 8 3/8 | x       | 5           | Rouge             | 20                   | CD422 | CD428 |
| CD409     | QP1285 | 12 1/2     | x | 8 3/8 | x       | 5           | Bleu              | 20                   | CD422 | CD428 |
| CD410     | QP1285 | 12 1/2     | x | 8 3/8 | x       | 5           | Jaune             | 20                   | CD422 | CD428 |
| CD411     | QP1496 | 14         | x | 9 1/4 | x       | 6 1/2       | Rouge             | 20                   | CD423 | CD429 |
| CD412     | QP1496 | 14         | x | 9 1/4 | x       | 6 1/2       | Bleu              | 20                   | CD423 | CD429 |
| CD413     | QP1496 | 14         | x | 9 1/4 | x       | 6 1/2       | Jaune             | 20                   | CD423 | CD429 |
| CD414     | QP1867 | 18 1/2     | x | 6 5/8 | x       | 7           | Rouge             | 10                   | CD424 | CD430 |
| CD415     | QP1867 | 18 1/2     | x | 6 5/8 | x       | 7           | Bleu              | 10                   | CD424 | CD430 |
| CD416     | QP1867 | 18 1/2     | x | 6 5/8 | x       | 7           | Jaune             | 10                   | CD424 | CD430 |
| CD417     | QP1887 | 18 1/2     | x | 8 3/8 | x       | 7           | Rouge             | 10                   | CD425 | CD431 |
| CD418     | QP1887 | 18 1/2     | x | 8 3/8 | x       | 7           | Bleu              | 10                   | CD425 | CD431 |
| CD419     | QP1887 | 18 1/2     | x | 8 3/8 | x       | 7           | Jaune             | 10                   | CD425 | CD431 |

# BACS DE RANGEMENT

## BACS EN PLASTIQUE HI-STAK

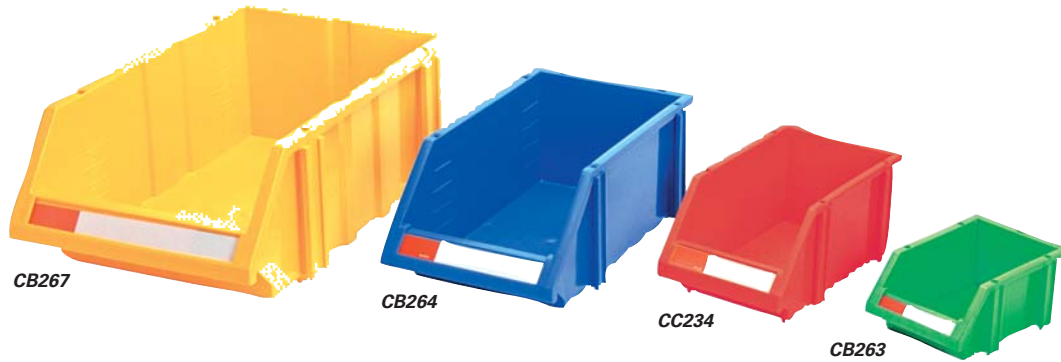

- Système de rangement innovateur permettant un meilleur accès et une meilleure visibilité du contenu
- Garantis incassables et indéformables, même avec des températures variant de -40°C à 120°C
- Non affectés par l'huile, les alcalins et la plupart des acides
- Quatre pieds de 1" de type montant permettent de les empiler
- 1" de hauteur supplémentaire permettant un meilleur accès et une meilleure visibilité des pièces sans avoir à enlever les bacs du dessus
- S'attachent aussi de chaque côté, offrant ainsi un arrangement plus solide
- Idéals pour la ligne de production ou les étagères en magasin
- Chaque bac est muni d'une étiquette recouverte de plastique protecteur transparent

| No modèle |       |       |       | Dimensions        |      |  | Poids   | Qté |
|-----------|-------|-------|-------|-------------------|------|--|---------|-----|
| Bleu      | Jaune | Vert  | Rouge | lo" x la" x h**   | lb   |  | /caisse |     |
| CB260     | CB261 | CC234 | CC242 | 7,2 x 4,8 x 3,2   | 0,10 |  | 60      |     |
| CB262     | CB263 | CC235 | CC243 | 10,0 x 6,0 x 4,8  | 0,15 |  | 36      |     |
| CB264     | CB265 | CC236 | CC244 | 14,0 x 8,0 x 6,0  | 0,35 |  | 18      |     |
| CC239     | CC240 | CC237 | CC245 | 18,0 x 8,0 x 7,1  | 0,55 |  | 12      |     |
| CB266     | CB267 | CC238 | CC256 | 18,0 x 12,0 x 7,1 | 0,60 |  | 8       |     |

\* Ajouter un pouce, par bac, à la hauteur hors tout lorsqu'ils sont empilés sur des pieds.

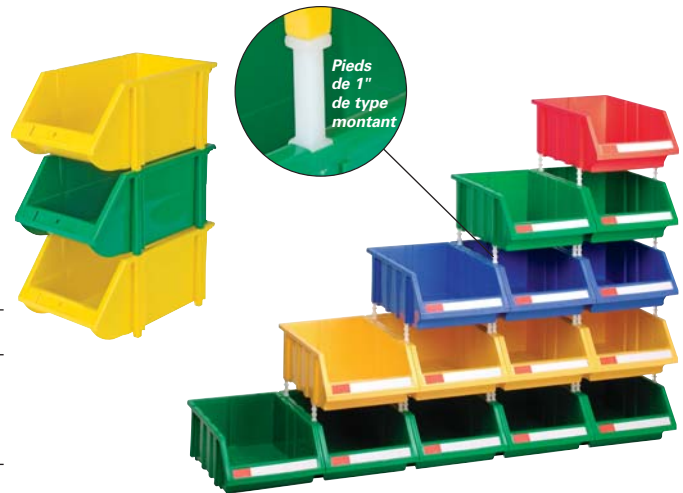

## CONTENANTS GÉANTS À EMPILER

- Conçus pour le recyclage et l'entreposage de pièces, d'outils et d'articles d'entrepôt
- Empilables jusqu'à 6 de hauteur, créant ainsi un système d'entreposage en hauteur
- Poignées latérales larges
- Parois latérales très épaisses avec nervures renforcées dans le fond offrant une capacité d'empilage de 100 lb par contenant
- Orifices de 1/4" dans le fond facilitant l'égouttement
- Fenêtres transparentes et étiquettes aussi offertes
- Dimensions extérieures: 15 1/4" lo x 19 7/8" la x 12 7/16" h

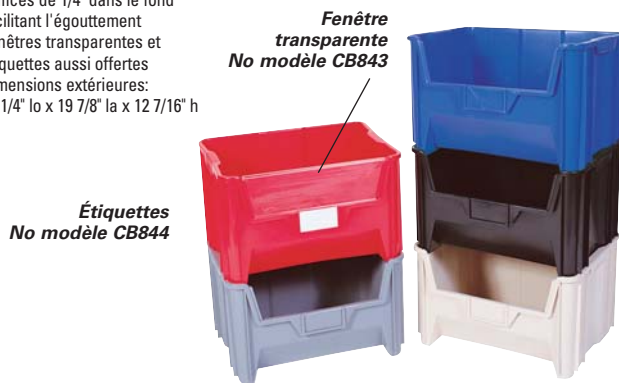

| No modèle |       |        |       |       | No fab | Qté     |
|-----------|-------|--------|-------|-------|--------|---------|
| Gris      | Bleu  | Ivoire | Noir  | Rouge | QG700  | /caisse |
| CB838     | CB839 | CB841  | CB842 | CC305 |        | 3       |

## ÉTAGÈRE POUR CONTENANTS GÉANTS

- Comprend 10 bacs QGH700 et des tablettes en acier émail gris de qualité industrielle
- 42" la x 18" p x 76" h
- Capacité de 500 lb par tablette
- Assemblage requis



| No modèle |       |        |       |       | Description   | Nbre de tablettes |
|-----------|-------|--------|-------|-------|---------------|-------------------|
| Gris      | Bleu  | Ivoire | Noir  | Rouge |               |                   |
| CB845     | CB846 | CB848  | CB849 | CC306 | Unité de base | 6                 |
| CB970     | CB971 | CB973  | CB974 | CC307 | Ajout         | 6                 |

# ARMOIRES DE SÉCURITÉ

## ARMOIRE DE SÉCURITÉ AVEC BACS HAUTE DENSITÉ

- Chaque porte supporte 150 lb
- Entièrement soudée, résistante, de calibre 16 à portes creuses
- Offre un entreposage sécuritaire pour les pièces dispendieuses, les outils de précision et autres objets précieux avec une poignée morillon à cadenas blindé
- Comprend le panneau à claire-voie soudé au panneau arrière et à l'intérieur des portes d'une profondeur de 4" afin d'augmenter la capacité d'entreposage
- Dimensions: 38" la x 24" p x 72" h
- Fini gris Kleton
- Le modèle **CB443** comprend les bacs en plastique suivants:  
42 (modèle **CB093**), 42 (modèle **CB096**),  
18 (modèle **CB099**), 12 (modèle **CB108**),  
et 6 (modèle **CB111**) (bacs à la page B4)

**KLETON**

| No modèle    | Description       | Poids lb |
|--------------|-------------------|----------|
| <b>CB441</b> | Armoire seulement | 316      |

### ARMOIRE A/BACS

| No modèle    |              |              |              |              | Description                     | Poids lb |
|--------------|--------------|--------------|--------------|--------------|---------------------------------|----------|
| Bleu         | Rouge        | Jaune        | Vert         | Grès         |                                 |          |
| <b>CB443</b> | <b>CB444</b> | <b>CB445</b> | <b>CB691</b> | <b>CB692</b> | Armoire a/120 bacs en plastique | 385      |



## ARMOIRE DE SÉCURITÉ AVEC COMBINAISON DE BACS/TABLETTES

- Chaque porte supporte 150 lb
- Entièrement soudée, résistante, de calibre 16, à portes creuses et avec combinaison de bacs/tablettes
- Offre un entreposage sécuritaire pour vos outils de précision, pièces de valeur et petits montages en toute sécurité, car l'armoire est munie d'une poignée morillon à cadenas
- Comprend les panneaux à claire-voie à bacs suspendus, soudés à l'intérieur des portes à charnières de 4" de profondeur
- Comprend quatre tablettes réglables de fort calibre
- Le modèle **CB446** (illustrée) comprend 84 bacs en plastique du modèle **CB093** (bacs à la page B4)
- Dimensions: 38" la x 24" p x 72" h
- Fini gris Kleton

**KLETON**

| No modèle    | Description            | Poids lb |
|--------------|------------------------|----------|
| <b>CB442</b> | Armoire seulement      | 324      |
| <b>FB025</b> | Tablette additionnelle | 18       |

### ARMOIRE A/BACS

| No modèle    |              |              |              |              | Description                 | Poids lb |
|--------------|--------------|--------------|--------------|--------------|-----------------------------|----------|
| Bleu         | Rouge        | Jaune        | Vert         | Grès         |                             |          |
| <b>CB446</b> | <b>CB477</b> | <b>CB448</b> | <b>CB693</b> | <b>CB694</b> | Armoire a/bacs en plastique | 341      |

## SUPPORTS D'ÉTABLI

- Le support d'établi à fentes entièrement soudé (modèle **CB363** illustré) est un poste de travail autoportant
- Comprend un panneau à claire-voie, modèle **CB362** (voir le tableau des quantités à la page B5 pour connaître les maximums de bacs identiques par unité)
- L'unité peut être placée sur toute surface plane près du poste de travail, sans vis ou attaches
- Le modèle **CB364** est lui aussi entièrement soudé, mais offre une plus grande capacité
- Comprend 4 panneaux, modèle **CB362**
- Conçu pour être installé en permanence sur un établi de 72"
- Fini bleu Kleton

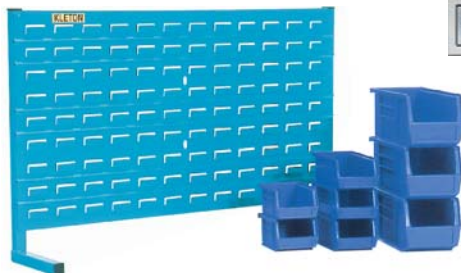

**KLETON**

| No modèle    | Type de support | Dimensions |   |    | Poids lb |
|--------------|-----------------|------------|---|----|----------|
|              |                 | la"        | x | h" |          |
| <b>CB363</b> | Autoportant     | 36         | x | 22 | 22       |
| <b>CB364</b> | Bouloigné       | 72         | x | 40 | 95       |

## ÉTAGÈRE POUR PLAN DE TRAVAIL

- En acier roulé à froid de calibre 16
  - 36" lo x 8" la x 19" h
  - Capacité: 125 lb
  - Fini émail cuit gris
  - Assemblage requis
- No modèle **CD663**

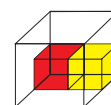

**SYSTÈME DE  
RANGEMENT  
QUANTUM<sup>MC</sup>**

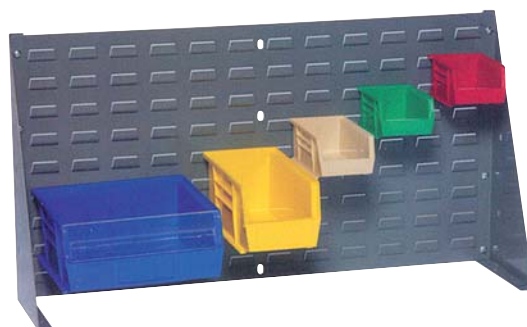

# BOÎTES EN CARTON-FIBRE & SUPPORTS

## BOÎTES ET DIVISEURS EN CARTON-FIBRE ONDULÉ

- Économiques, boîtes et diviseurs en carton-fibre ondulé
- Idéals pour le rangement des petites pièces
- S'assemblent facilement sans agrafeuses ni ruban, simplement plier
- En glissant la boîte vers soi, elle s'accroche à la tablette, facilitant ainsi l'accès
- Diviseurs compris
- Assemblage requis

| Dimensions<br>la" x h" | Boîte 12" profond<br>Qté 100/pqt |                     | Boîte 18" profond<br>Qté 100/pqt |                     |
|------------------------|----------------------------------|---------------------|----------------------------------|---------------------|
|                        | No modèle                        | Poids du pqt<br>/lb | No modèle                        | Poids du pqt<br>/lb |
| 2 x 4 1/2              | CB063                            | 17                  | CB056                            | 22                  |
| 3 x 4 1/2              | CB064                            | 19                  | CB057                            | 27                  |
| 4 x 4 1/2              | CB065                            | 20                  | CB058                            | 30                  |
| 6 x 4 1/2              | CB066                            | 25                  | CB059                            | 38                  |
| 8 x 4 1/2              | CB067                            | 31                  | CB060                            | 45                  |
| 9 x 4 1/2              | CB068                            | 36                  | N/D                              | -                   |
| 10 x 4 1/2             | CB052                            | 38                  | CB054                            | 50                  |
| 12 x 4 1/2             | CB053                            | 44                  | CB055                            | 57                  |

### DIVISEURS AMOVIBLES PROFONDEUR DE 3 5/8" - QTÉ 100/PQT

| Dimensions<br>la" x h" | No modèle | Poids du pqt<br>/lb | Dimensions<br>la" x h" | No modèle | Poids du pqt<br>/lb |
|------------------------|-----------|---------------------|------------------------|-----------|---------------------|
| 1 3/4 x 4 1/8          | CB071     | 7                   | 7 3/4 x 4 1/8          | CB075     | 22                  |
| 2 3/4 x 4 1/8          | CB072     | 9                   | 9 3/4 x 4 1/8          | CB069     | 27                  |
| 3 3/4 x 4 1/8          | CB073     | 10                  | 11 3/4 x 4 1/8         | CB070     | 31                  |
| 5 3/4 x 4 1/8          | CB074     | 14                  |                        |           |                     |

## SUPPORTS DE RANGEMENT À FACE SIMPLE

- Autoportants, mais peuvent aussi être boulonnés à l'établi, au plancher ou au mur
- Le modèle de plancher de 61" de hauteur comprend 48 bacs d'entreposage en plastique de 4" et 10 bacs de 6" ou 48 bacs en carton ondulé de 4" et 8 bacs en carton ondulé de 8"
- Le modèle d'établi de 21 1/2" de haut comprend 16 bacs d'entreposage en plastique de 4" et 5 bacs en plastique de 6" ou 16 bacs en carton ondulé de 4" et 4 bacs en carton ondulé de 8"
- Commandez avec bacs en plastique, boîtes en carton-fibre ou le support seulement
- Fini émail gris
- Assemblage requis

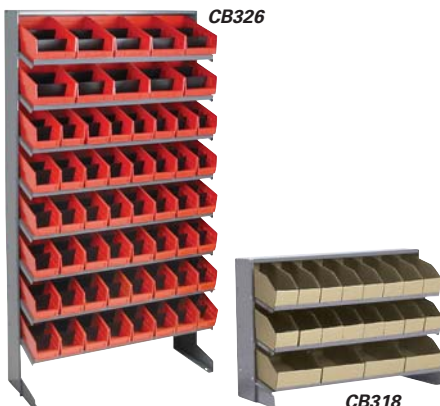

| No modèle               | Dimensions<br>la" x p" x h" |       |                 | Type de bac       | Poids lb |
|-------------------------|-----------------------------|-------|-----------------|-------------------|----------|
| CB318                   | 32                          | 7/8   | 12 1/8 x 21 1/2 | Carton ondulé     | 22       |
| CB377                   | 32                          | 7/8   | 12 1/8 x 21 1/2 | Support seulement | 17       |
| CB323                   | 33                          | 1/2   | 12 1/4 x 61     | Carton ondulé     | 57       |
| CB378                   | 33                          | 1/2   | 12 1/4 x 61     | Support seulement | 45       |
| <b>Bleu Rouge Jaune</b> |                             |       |                 |                   |          |
| CB320                   | CB321                       | CB322 | 21 1/2          | Plastique         | 25       |
| CB325                   | CB326                       | CB327 | 61              | Plastique         | 65       |

## SUPPORTS MOBILES À DOUBLES FACES

- Supports mobiles à doubles faces en acier de calibre 22 montés sur des plateformes de 26" x 36"
- Roulettes de 3"
- Chaque support peut recevoir 96 bacs de 4" de large et 20 bacs de 6" de large
- Commandez avec bacs en plastique, en carton-fibre ou le support seulement
- Fini émaillé gris
- Assemblage requis



| No modèle               | Dimensions<br>la" x p" x h" |       |             | Type de bac       | Poids lb |
|-------------------------|-----------------------------|-------|-------------|-------------------|----------|
| CB328                   | 33                          | 1/2   | 12 1/4 x 65 | Carton ondulé     | 139      |
| CB337                   | 33                          | 1/2   | 12 1/4 x 65 | Support seulement | 115      |
| <b>Bleu Rouge Jaune</b> |                             |       |             |                   |          |
| CB330                   | CB331                       | CB332 | 65          | Plastique         | 155      |

## ÉTAGÈRES POUR LE RANGEMENT DE PIÈCES

- Les étagères de rangement offrent un entreposage polyvalent pour usage intensif
- Unité de 76" de haut a/96 bacs de 4"
- Unité de 40" a/48 bacs de 4"
- Disponibles avec bacs en plastique, en carton-fibre ou l'étagère seulement
- Fini émaillé gris
- Assemblage requis



| No modèle               | Dimensions<br>la" x p" x h" |       |    | Type de bac       | Poids lb |
|-------------------------|-----------------------------|-------|----|-------------------|----------|
| CB298                   | 36                          | 12    | 40 | Carton ondulé     | 90       |
| RC004                   | 36                          | 12    | 40 | Support seulement | 80       |
| RC491                   | 36                          | 12    | 76 | Carton ondulé     | 163      |
| RC042                   | 36                          | 12    | 76 | Support seulement | 144      |
| <b>Bleu Rouge Jaune</b> |                             |       |    |                   |          |
| CB301                   | CB302                       | CB303 | 40 | Plastique         | 96       |
| CB435                   | CB436                       | CB437 | 76 | Plastique         | 176      |

Boîtes et diviseurs en carton-fibre ondulé



Diviseurs amovibles facilitant la manutention

# CONTENANTS DE DISTRIBUTION

Des contenants réutilisables et récupérables avec couvercle. Ils sont idéals pour la distribution de produits de vente en gros et pour l'emballage de cueillette. Les couvercles à charnières se ferment en assurant ainsi une protection sûre. Des contenants empilables avec le couvercle fermé et emboîtables avec le couvercle ouvert pour une utilisation optimale de l'espace dans les camions, les remorques, les espaces de rangement et sur les palettes. La sur-

face rugueuse du dessous offre une meilleure traction sur les convoyeurs. La capacité de charge maximale par contenant est de 70-75 lb. Le contenant sous la pile peut supporter entre 250 et 300 lb lorsque les contenants sont empilés. (Veuillez vous informer pour les capacités de charge précises.) Les contenants *Flipak<sup>MC</sup>* sont offerts en plastique polyéthylène (PE) gris ou rouge ou en plastique polypropylène (PP) transparent.

## CONTENANTS DE DISTRIBUTION FLIPAK<sup>MC</sup> EN PLASTIQUE POLYÉTHYLÈNE (PE)

- De haute densité (HDPE), le polyéthylène offre une protection sûre contre l'humidité, les impacts ou les produits chimiques

# ORBIS



| No modèle | Dimensions extérieures |                |           | Volume pi.cu. | Rapport d'emboîtement | Poids lb |
|-----------|------------------------|----------------|-----------|---------------|-----------------------|----------|
|           | Dessus                 | Dessous        |           |               |                       |          |
| Gris      | Rouge                  | lo" x la" x h" | lo" x la" |               |                       |          |

### MOINS DE 2,0 PI.CU.

|       |       |                    |             |     |       |     |
|-------|-------|--------------------|-------------|-----|-------|-----|
| CA452 | -     | 11,8 x 9,8 x 7,7   | 9,3 x 7,0   | 0,3 | 2,8:1 | 2,1 |
| CA453 | -     | 15,2 x 10,9 x 9,7  | 12,8 x 7,8  | 0,6 | 4,0:1 | 3,0 |
| CA454 | -     | 21,8 x 15,1 x 5,5  | 18,9 x 13,7 | 0,7 | 3,6:1 | 4,8 |
| CA455 | -     | 19,7 x 11,8 x 7,3  | 16,9 x 9,3  | 0,7 | 3,0:1 | 3,4 |
| CA456 | -     | 20,6 x 13,5 x 6,5  | 18,2 x 11,7 | 0,8 | 2,1:1 | 5,2 |
| CA457 | -     | 20,6 x 13,2 x 11,6 | 17,7 x 11,0 | 1,4 | 4,4:1 | 5,9 |
| CA458 | CA459 | 21,8 x 15,2 x 9,8  | 19,1 x 13,5 | 1,4 | 4,4:1 | 5,9 |
| CA460 | -     | 21,8 x 16,0 x 9,3  | 19,1 x 13,4 | 1,4 | 4,5:1 | 5,9 |
| CA461 | -     | 22,3 x 13,0 x 12,8 | 19,1 x 10,9 | 1,6 | 3,8:1 | 6,2 |
| CA462 | CA463 | 21,8 x 15,2 x 12,9 | 18,6 x 12,9 | 1,8 | 4,0:1 | 6,5 |
| CA464 | -     | 23,5 x 15,7 x 13,0 | 19,9 x 13,0 | 1,9 | 4,5:1 | 6,9 |

## CONTENANTS ÉCONOMIQUES FLIP-TOP

- S'empilent lorsque le couvercle est fermé
- S'emboîtent lorsque vides
- Poignées de transport en retrait

# IP

INTEGRATED PLASTICS



| No modèle | Couleur | Dimensions |       |          |
|-----------|---------|------------|-------|----------|
|           |         | lo"        | x la" | x h"     |
| CD459     | Gris    | 21 1/2     | x 15  | x 12 1/2 |
| CD510     | Rouge   | 21 1/2     | x 15  | x 12 1/2 |
| CD458     | Gris    | 21 1/2     | x 15  | x 17     |
| CD511     | Rouge   | 21 1/2     | x 15  | x 17     |

## CONTENANTS ÉCONOMIQUES À COUVERCLE À CHARNIÈRES

- S'empilent lorsque le couvercle est fermé
- S'emboîtent lorsque vides
- Poignées de transport en retrait

No modèle CD383  
21,5" lo x 15" la x 12,5" h

No modèle CD384  
21,5" lo x 15" la x 17" h



## CONTENANTS DE DISTRIBUTION FLIPAK<sup>MC</sup> EN PLASTIQUE POLYPROPYLENE (PP) TRANSPARENT

- Offrent les mêmes avantages que les contenants en plastique polyéthylène mais permettent en plus d'identifier plus facilement le contenu
- Le polypropylène (PP) est de la même famille que le polyéthylène
- Les avantages du polypropylène, comparé au polyéthylène, sont plus de rigidité et de résistance à des températures élevées
- Plage de températures: 30°F - 150°F



| No modèle | Dimensions extérieures |           |  | Volume pi.cu. | Rapport d'emboîtement | Poids lb |
|-----------|------------------------|-----------|--|---------------|-----------------------|----------|
|           | Dessus                 | Dessous   |  |               |                       |          |
|           | lo" x la" x h"         | lo" x la" |  |               |                       |          |

### MOINS DE 2,0 PI.CU.

|       |                    |             |     |       |     |
|-------|--------------------|-------------|-----|-------|-----|
| CC128 | 11,8 x 9,8 x 7,7   | 9,3 x 7,0   | 0,3 | 2,8:1 | 2,1 |
| CC129 | 15,2 x 10,9 x 9,7  | 12,8 x 7,8  | 0,6 | 4,0:1 | 3,0 |
| CC130 | 19,7 x 11,8 x 7,3  | 16,9 x 9,3  | 0,7 | 3,0:1 | 3,4 |
| CC131 | 21,8 x 15,2 x 9,8  | 19,1 x 13,5 | 1,4 | 4,4:1 | 5,6 |
| CC132 | 21,8 x 15,2 x 12,9 | 18,6 x 12,9 | 1,8 | 4,0:1 | 6,2 |

### 2,0 PI.CU. & PLUS

|       |                    |             |     |       |     |
|-------|--------------------|-------------|-----|-------|-----|
| CC133 | 23,9 x 19,6 x 12,6 | 21,1 x 17,1 | 2,7 | 5,3:1 | 8,4 |
|-------|--------------------|-------------|-----|-------|-----|

# CONTENANTS EN PLASTIQUE STACK-N-NEST



- Les contenants Stack-N-Nest Polyewton sont utilisés dans les usines de fabrication générale, les usines de traitement des aliments et pour la distribution
- En polyoléfine moulée par injection à haute teneur aux chocs
- Ne rouillent pas, résistent à la pourriture et à la corrosion ainsi qu'aux dommages causés par l'huile, la plupart des solvants chimiques, l'eau et la vapeur
- Empilables sans couvercles
- S'emboîtent alternativement en positions de 180° quand ils sont vides
- Résistent à de larges écarts de température
- Se nettoient facilement

**LES CONTENANTS  
BLEUS & GRIS SONT  
HOMOLOGUÉS USDA & FDA  
POUR UTILISATION  
ALIMENTAIRE!**

## CONTENANTS

| CONTENANTS |       |       |           |                        |           |                |                         |      | COUVERCLES    |                       |          |           |       |       |
|------------|-------|-------|-----------|------------------------|-----------|----------------|-------------------------|------|---------------|-----------------------|----------|-----------|-------|-------|
| No modèle  |       |       | No fab    | Dim extérieures dessus |           |                | Dim extérieures dessous |      | Volume pi.cu. | Rapport d'emboîtement | Poids lb | No modèle |       |       |
| Gris       | Rouge | Bleu  |           | lo" x la" x h"         | lo" x la" | lo" x la" x h" | lo" x la"               | Gris |               |                       |          | Rouge     | Bleu  |       |
| CA341      | CC859 | CC868 | SN2012-6  | 20,1                   | x         | 13,0           | x                       | 6,2  | 0,6           | 2,1:1                 | 2,1      | CA334     | CC877 | CC883 |
| CA344      | CC860 | CC869 | SN2414-8  | 24,0                   | x         | 14,1           | x                       | 7,9  | 1,1           | 4:1                   | 3,4      | CA337     | CC880 | CC886 |
| CA342      | CC861 | CC870 | SN2013-12 | 19,4                   | x         | 12,9           | x                       | 12,1 | 1,3           | 4:1                   | 3,8      | CA335     | CC878 | CC884 |
| CA343      | CC862 | CC871 | SN2117-12 | 21,0                   | x         | 17,0           | x                       | 12,0 | 1,8           | 4:1                   | 5,0      | CA336     | CC879 | CC885 |
| CA346      | CC863 | CC872 | SN2618-10 | 26,1                   | x         | 18,7           | x                       | 10,5 | 2,1           | 4:1                   | 5,4      | CA339     | CC882 | CC888 |
| CA348      | CC864 | CC873 | SN3022-6  | 29,6                   | x         | 22,4           | x                       | 6,1  | 2,1           | 4:1                   | 4,8      | N/D       | N/D   | N/D   |
| CA347      | CC865 | CC874 | SN2818-10 | 28,4                   | x         | 18,7           | x                       | 10,5 | 2,3           | 4:1                   | 5,8      | N/D       | N/D   | N/D   |
| CA345      | CC866 | CC875 | SN2420-13 | 24,0                   | x         | 20,0           | x                       | 13,0 | 2,7           | 4:1                   | 6,1      | CA338     | CC881 | CC887 |
| CA349      | CC867 | CC876 | SN3024-15 | 30,1                   | x         | 24,0           | x                       | 15,1 | 4,7           | 4,5:1                 | 11,0     | N/D       | N/D   | N/D   |

## CONTENANTS EMBOÎTABLES QUANTUB

- En polyéthylène de haute densité
- Rebord roulé pour une prise confortable
- Huit trous forés de 1/4" au fond pour permettre le drainage
- 24 1/2" lo x 19" la x 9 1/2" h
- Approuvés par l'USDA/FDA

No modèle CD244 Gris  
No modèle CD434 Bleu



## BACS EMPILABLES EN CROISÉ

- Idéals pour la production, l'assemblage et le ramassage de commandes
- Moulés par injection en polyéthylène résistant aux impacts, qui ne craque pas, ne rouille pas et se nettoie facilement
- Peuvent être tournés à 90° pour empilage en croisé
- Poignée intégrée et rainures de fond pour faciliter la manipulation
- Capacité: 100 lb
- Homologués par la FDA
- Porte-étiquettes transparent en option, modèle CC360



| No modèle |       |       |        |   |     | Dimensions |       |       | Couvercle |       |  |
|-----------|-------|-------|--------|---|-----|------------|-------|-------|-----------|-------|--|
| Bleu      | Gris  | Blanc | lo"    | x | la" | x          | h"    | Bleu  | Gris      | Blanc |  |
| CD583     | CD584 | CD585 | 17 1/4 | x | 11  | x          | 12    | CF016 | CD586     | CF017 |  |
| CD247     | CD246 | CD248 | 25 1/8 | x | 16  | x          | 8 1/2 | CF018 | CD606     | CF019 |  |

# CONTENANTS STACK & NEST



## CONTENANTS STACK & NEST

- Empilables avec ou sans couvercle pour une expédition et un entreposage maximaux
- Capacité d'être empilés et ensuite d'être tournés sur 180° pour les emboîter lorsqu'ils sont vides
- La surface rugueuse du dessous offre une meilleure traction sur les convoyeurs
- Polyéthylène haute densité moulé par injection
- Conforme aux règlements de l'USDA et de la FDA pour utilisation dans les industries alimentaires
- Ne rouilleront pas, ne se corroderont pas, ne perdront pas leur forme
- Ne sont pas affectés par les produits chimiques et sont à l'épreuve de l'eau
- Conviennent aux palettes standards de 48" x 40"
- Peuvent résister à des températures de -10°F jusqu'à 250°F
- Les nervures sous le rebord préviennent le coincement lorsqu'ils sont emboîtés
- Prises sur les deux côtés pour faciliter le transport et la manipulation

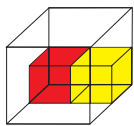

**SYSTÈME DE RANGEMENT QUANTUM<sup>MC</sup>**

*Couvercles amovibles en option; ils se referment par pression et protègent le contenu de façon sécuritaire. La photo illustre un couvercle attaché et bloqué pour plus de sécurité.*



*Tous les contenants offrent la possibilité d'utiliser un porte-étiquette transparent offert en option.*

*Ils se fixent aux contenants SNT avec ou sans couvercle pour faciliter l'identification des pièces.*



### CONTENANTS

| No modèle |       |       | No fab | Dimensions extérieures<br>lo" x la" x h" | Dimensions intérieures<br>lo" x la" x h" | Qté /caisse |
|-----------|-------|-------|--------|--|--|-------------|
| Bleu      | Gris  | Rouge |        |  |  |             |
| CC315     | CC316 | CC317 | STN180 | 18 x 11 x 6                              | 15 1/4 x 9 3/8 x 5 7/8                   | 6           |
| CC318     | CC319 | CC320 | SNT185 | 18 x 11 x 9                              | 15 1/8 x 9 1/8 x 8 7/8                   | 6           |
| CC321     | CC322 | CC323 | SNT190 | 19 1/2 x 15 1/2 x 10                     | 16 x 13 1/4 x 9 7/8                      | 6           |
| CC324     | CC325 | CC326 | SNT195 | 19 1/2 x 15 1/2 x 13                     | 15 7/8 x 13 3/8 x 12 7/8                 | 6           |
| CC327     | CC328 | CC329 | SNT200 | 19 1/2 x 13 1/2 x 8                      | 16 3/8 x 11 1/2 x 7 7/8                  | 6           |
| CC330     | CC331 | CC332 | SNT225 | 23 1/2 x 19 1/2 x 10                     | 19 3/8 x 16 7/8 x 9 7/8                  | 3           |
| CC333     | CC334 | CC335 | SNT230 | 23 1/2 x 19 1/2 x 13                     | 19 1/2 x 16 7/8 x 12 7/8                 | 3           |
| CC336     | CC337 | CC338 | SNT240 | 23 1/2 x 15 1/2 x 12                     | 19 5/8 x 13 x 11 7/8                     | 3           |
| CC339     | CC340 | CC341 | SNT300 | 29 1/2 x 19 1/2 x 15                     | 25 1/8 x 16 5/8 x 14 7/8                 | 3           |

### COUVERCLES

| No modèle |       |       | Qté /caisse |
|-----------|-------|-------|-------------|
| Bleu      | Gris  | Rouge |             |
| CC342     | CC343 | CC344 | 6           |
| CC342     | CC343 | CC344 | 6           |
| CC345     | CC346 | CC347 | 6           |
| CC345     | CC346 | CC347 | 6           |
| CC348     | CC349 | CC350 | 6           |
| CC351     | CC352 | CC353 | 3           |
| CC351     | CC352 | CC353 | 3           |
| CC354     | CC355 | CC356 | 3           |
| CC357     | CC358 | CC359 | 3           |

\* No modèle CC360

Porte-étiquette jusqu'à 3" x 5". Convient à tous les contenants SNT.

# CONTENANTS DIVIDER BOX<sup>MD</sup>

Une gamme complète d'accessoires optionnels aussi offerts: porte-étiquettes, couvercles transparents et diviseurs horizontaux et verticaux



Utilisez des diviseurs horizontaux afin d'augmenter l'espace disponible pour les articles plus petits

- Les contenants d'usages multiples *DividerPak II<sup>MD</sup>* (NDC) et *Divider Box<sup>MD</sup>* (DC) en polyéthylène haute densité (PEHD) sont moulés par injection
- Les modèles DG en PEHD approuvé par la FDA sont moulés par injection et sont résistants à la plupart des solvants et des produits chimiques
- Espaces plats sur les quatre parois pour identifier leur contenu (séries NDC et DG seulement)
- Poignée confortable
- Les rebords d'empilement et les parois extérieures à rainures multiples offrent une résistance aux chocs
- Tous les contenants peuvent être divisés en compartiments par longueur et/ou par largeur
- Des stries moulées assurent l'empilement sécuritaire des contenants avec ou sans couvercle
- Un jeu d'attaches pour porte-étiquettes compris avec chaque modèle NDC
- Une gamme complète d'accessoires optionnels aussi offerts: porte-étiquettes, couvercles transparents et diviseurs horizontaux et verticaux

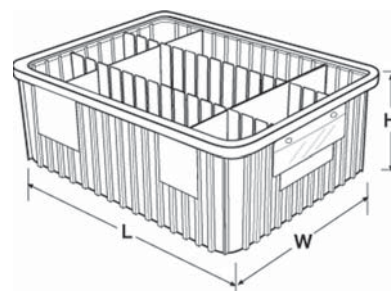

| No modèle |       |       |         | Dimensions                    |                               | Volume<br>pi.cu. | Poids<br>lb | Diviseurs courts |                     | Diviseurs longs |                     | No modèle<br>couvercles<br>transparents | No modèle<br>porte-étiquettes<br>encliquetables |
|-----------|-------|-------|---------|-------------------------------|-------------------------------|------------------|-------------|------------------|---------------------|-----------------|---------------------|---|---|
| Gris      | Rouge | Bleu  | Série   | extérieures<br>lo" x la" x h" | intérieures<br>lo" x la" x h" |                  |             | No<br>modèle     | Nbre de<br>compart. | No<br>modèle    | Nbre de<br>compart. |   |   |
| CA562     | CC833 | CC846 | DC1025  | 10,8 x 8,3 x 2,5              | 9,2 x 6,6 x 2,5               | 0,07             | 0,5         | CA568            | 7                   | CA571           | 5                   | CA556**                                 | CC314   |
| CC641     | CC934 | CC946 | DG91035 | 10,9 x 8,3 x 3,5              | 9,2 x 6,6 x 3,0               | 0,10             | 0,9         | CC659            | 7                   | CC650           | 5                   | CD437*                                  | CD096   |
| CC642     | CC935 | CC947 | DG91050 | 10,9 x 8,3 x 5,0              | 9,2 x 6,6 x 4,5               | 0,19             | 1,2         | CC660            | 7                   | CC651           | 5                   | CD437*                                  | CD097   |
| CA565     | CC836 | CC849 | DC2025  | 16,5 x 10,9 x 2,5             | 14,8 x 9,2 x 2,5              | 0,16             | 0,9         | CA571            | 11                  | CA577           | 7                   | CA559/CA561**                           | CC314   |
| CC643     | CC936 | CC948 | DG92035 | 16,5 x 10,9 x 3,5             | 14,9 x 9,3 x 3,0              | 0,24             | 1,42        | CC661            | 11                  | CC652           | 7                   | CD438*                                  | CD096   |
| CA592     | CC838 | CC851 | NDC2050 | 16,5 x 10,9 x 5,0             | 14,9 x 9,3 x 5,0              | 0,36             | 1,4         | CA573            | 11                  | CA579           | 7                   | CA559/CA561**                           | CA446/CC314                                     |
| CC644     | CC937 | CC949 | DG92060 | 16,5 x 10,9 x 6,0             | 14,9 x 9,3 x 5,5              | 0,44             | 1,88        | CC662            | 11                  | CC653           | 7                   | CD438*                                  | CD097   |
| CA566     | CC840 | CC853 | DC2070  | 16,5 x 10,9 x 7,0             | 15,0 x 9,3 x 7,0              | 0,51             | 1,7         | CA575            | 11                  | CA581           | 7                   | CA559/CA561**                           | CA446/CC314                                     |
| CC645     | CC938 | CC950 | DG92080 | 16,5 x 10,9 x 8,0             | 14,9 x 9,3 x 7,5              | 0,60             | 2,5         | CC663            | 11                  | CC654           | 7                   | CD438*                                  | CD098   |
| CC646     | CC939 | CC951 | DG93030 | 22,5 x 17,5 x 3,0             | 20,6 x 15,6 x 2,5             | 0,44             | 2,5         | CC664            | 15                  | CC655           | 11                  | CD439*                                  | CD096   |
| CA567     | CC842 | CC855 | DC3050  | 22,4 x 17,4 x 5,0             | 20,3 x 15,3 x 5,0             | 0,79             | 2,6         | CA584            | 15                  | CA588           | 11                  | CA560/CD456**                           | CA446/CC314                                     |
| CC647     | CC940 | CC952 | DG93060 | 22,5 x 17,5 x 6,0             | 20,6 x 15,6 x 5,5             | 0,97             | 4           | CC665            | 15                  | CC656           | 11                  | CD439*                                  | CD097   |
| CC648     | CC941 | CC953 | DG93080 | 22,5 x 17,5 x 8,0             | 20,6 x 15,6 x 7,5             | 1,32             | 4,67        | CC666            | 15                  | CC657           | 11                  | CD439*                                  | CD098   |
| CC649     | CC942 | CC954 | DG93120 | 22,5 x 17,5 x 12,0            | 20,6 x 15,6 x 11,5            | 2,03             | 5,67        | CC667            | 15                  | CC658           | 11                  | CD439*                                  | CD098   |

\* Couvercles offerts en gris, rouge et bleu.

\*\* Couvercles offerts en gris et bleu.

# CONTENANTS D'EXPÉDITION STAKPAK<sup>MD</sup>

## ORBIS



CA489



CA502

CA449



CC112

CA503

CC117

### MODULARITÉ DES PALETTE



48" x 15" (1/3)  
24" x 15" (1/6)  
12" x 15" (1/12)  
12" x 7" (1/24)

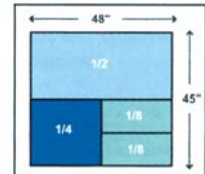

48" x 22" (1/2)  
24" x 22" (1/4)  
24" x 11" (1/8)

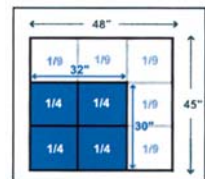

16" x 15" (1/4)  
sur palettes AIAG 30" x 32"  
15" x 15" (1/9)  
sur palettes AIAG 45" x 48"

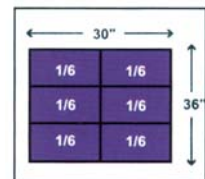

12" x 15" (1/6)

## SYSTÈME DE CONTENANTS STAKPAK<sup>MD</sup> PLUS 4845

- Conteneurs modulaires moulés par injection, à parois droites, empilables seulement
- En polyéthylène haute densité (PEHD)
- Des nervures externes renforcées pour une solidité d'empilage
- À l'intérieur, des parois lisses procurent un maximum d'espace et facilitent le nettoyage
- Son design modulaire optimise le cube sur des palettes standard de 45" x 48" et permet de mélanger les différentes grandeurs
- Poignées ergonomiques confortables et sécuritaires
- Les contenants résistent à des températures de -10°F à 120°F
- Porte-étiquettes optionnels

| No modèle                                  |       | Modularité palette |                | Dim extérieures |                  | Hauteur hors tout du contenant" | Espace libre" | Volume pi. cu. | Capacité remorque 48' | Poids lb | No modèle des couvercles |              |       | No modèle porte-étiquettes |       |
|--|-------|--------------------|----------------|-----------------|------------------|---------------------------------|---------------|----------------|-----------------------|----------|--------------------------|--------------|-------|----------------------------|-------|
| Vert                                       | Gris  | Bleu royal         | AIAG 30" x 36" | AIAG 45" x 48"  | Dessus lo" x la" |                                 |               |                |                       |          | Dessous lo" x la"        | remorque 48' | Bleu  |                            | Gris  |
| <b>CONTENANTS STAKPAK<sup>MD</sup></b>     |       |                    |                |                 |                  |                                 |               |                |                       |          |                          |              |       |                            |       |
| CA498                                      | CA499 | CC112              | 1/12           | 1/24            | 12,0 x 7,4       | 12,0 x 7,4                      | 5,0           | 4,5            | 0,1                   | 8640     | 1,1                      | CA487        | CA488 | CC120                      | CA448 |
| CA500                                      | CA501 | CC113              | 1/6            | 1/12            | 12,0 x 15,0      | 12,0 x 15,0                     | 5,0           | 4,4            | 0,3                   | 4320     | 1,6                      | CA489        | CA490 | CC121                      | CA448 |
| CA502                                      | CA503 | CC114              | 1/6            | 1/12            | 12,0 x 15,0      | 12,0 x 15,0                     | 7,5           | 6,8            | 0,5                   | 3456     | 2,2                      | CA489        | CA490 | CC121                      | CA449 |
| CA504                                      | CC174 | CC115              | 1/6            | 1/12            | 12,0 x 15,0      | 12,0 x 15,0                     | 9,5           | 8,8            | 0,6                   | 2304     | 2,5                      | CA489        | CA490 | CC121                      | CA449 |
| CA507                                      | CA508 | CC116              | -              | 1/6             | 24,0 x 15,0      | 24,0 x 15,0                     | 5,0           | 4,5            | 0,7                   | 2592     | 3,0                      | CA491        | CA492 | CC122                      | CA448 |
| CA509                                      | CA510 | CC117              | -              | 1/6             | 24,0 x 15,0      | 24,0 x 15,0                     | 7,5           | 6,8            | 1,1                   | 1728     | 3,6                      | CA491        | CA492 | CC122                      | CA449 |
| CA511                                      | CA512 | CC118              | -              | 1/6             | 24,0 x 15,0      | 24,0 x 15,0                     | 9,5           | 8,8            | 1,4                   | 1296     | 4,4                      | CA491        | CA492 | CC122                      | CA449 |
| CA505                                      | CA506 | CC119              | -              | 1/6             | 24,0 x 15,0      | 24,0 x 15,0                     | 14,5          | 13,8           | 2,2                   | 864      | 5,7                      | CA491        | CA492 | CC122                      | CA449 |
| <b>COUVERCLES STAKPAK<sup>MD</sup></b>     |       |                    |                |                 |                  |                                 |               |                |                       |          |                          |              |       |                            |       |
| CA487                                      | CA488 | CC120              | -              | -               | 12,0 x 7,4       |                                 |               |                |                       |          | 0,4                      |              |       |                            |       |
| CA489                                      | CA490 | CC121              | -              | -               | 12,0 x 15,0      |                                 |               |                |                       |          | 0,6                      |              |       |                            |       |
| CA491                                      | CA492 | CC122              | -              | -               | 24,0 x 15,0      |                                 |               |                |                       |          | 2,1                      |              |       |                            |       |
| <b>CONTENANTS A/COUVERCLE À CHARNIÈRES</b> |       |                    |                |                 |                  |                                 |               |                |                       |          |                          |              |       |                            |       |
| -  | CA518 | -                  | -              | -               | 24,0 x 15,0      | 24,0 x 15,0                     | 9,5           | 8,6            | 1,4                   | 1296     | 5,6                      |              |       |                            | CA449 |
| -  | CA516 | -                  | -              | -               | 24,0 x 15,0      | 24,0 x 15,0                     | 14,6          | 13,8           | 2,3                   | 864      | 7,3                      |              |       |                            | CA449 |

\* Lorsque les contenants sont empilés les uns sur les autres, il y a une perte d'environ 1/2".

### PORTE-ÉTIQUETTES

| No modèle | Dimensions lo" x la" |
|-----------|----------------------|
| CA448     | 8,5 x 4,0            |
| CA449     | 8,5 x 4,6            |

B14

13404F

905-814-6859 - 1-866-514-3289 - www.marcur.com

# C ONTENANTS EMPILABLES

## CONTENANTS PLEXTON

- Contenants en fibre de verre avec rebord renforcé d'un fil de fer
- Aussi disponibles sans fil de fer
- Idéals pour un entreposage robuste, produits semi-fini et applications de distribution
- Peuvent résister à des températures aussi basses que -60°F et aussi haute que 250°F (en continu)
- Résistent à l'humidité, aux produits chimiques, aux solvants et à la plupart des huiles
- Capacité: 500 lb par contenant



## CONTENANTS STACK-N-NEST<sup>MD</sup>

### COUVERCLES

### CHARIOTS

| No modèle | Dimensions extérieures |      |                    |             | Dimensions intérieures |    | Qté/<br>caisse | No modèle |       |           |
|-----------|------------------------|------|--------------------|-------------|------------------------|----|----------------|-----------|-------|-----------|
|           | Rouge                  | Gris | Dessus             |             | Dessus                 |    |                | Rouge     | Gris  | No modèle |
|           |                        |      | lo" x la" x h"     | lo" x la"   | lo" x la"              |    |                |           |       |           |
| CD179     | CD193                  |      | 17,9 x 10,8 x 5    | 15,9 x 10,1 |                        | 10 | CD207          | CD216     | CD225 |           |
| CD180     | CD194                  |      | 19,8 x 12,8 x 6    | 18,1 x 11,9 |                        | 10 | CD208          | CD217     | CD226 |           |
| CD181     | CD195                  |      | 20,6 x 13,0 x 8    | 18,0 x 12,3 |                        | 10 | CD209          | CD218     | CD227 |           |
| CD182     | CD196                  |      | 24,1 x 11,4 x 6,9  | 20,0 x 10,7 |                        | 10 | CD210          | CD219     | CD228 |           |
| CD183     | CD197                  |      | 24,1 x 11,4 x 9    | 20,0 x 10,6 |                        | 10 | CD210          | CD219     | CD228 |           |
| CD184     | CD198                  |      | 24,3 x 14,8 x 5,1  | 21,7 x 14,0 |                        | 8  | CD211          | CD220     | CD229 |           |
| CD185     | CD199                  |      | 24,3 x 14,8 x 8    | 21,5 x 13,9 |                        | 8  | CD211          | CD220     | CD229 |           |
| CD186     | CD200                  |      | 25,3 x 18,1 x 6,1  | 21,4 x 18,1 |                        | 10 | CD212          | CD221     | CD230 |           |
| CD187     | CD201                  |      | 25,3 x 18,1 x 10,1 | 22,8 x 17,3 |                        | 5  | CD212          | CD221     | CD230 |           |
| CD188     | CD202                  |      | 27,5 x 19,9 x 14,1 | 23,1 x 18,9 |                        | 5  | CD213          | CD222     | CD231 |           |
| CD189     | CD203                  |      | 29,6 x 13,8 x 7    | 26,7 x 12,9 |                        | 10 | -              | -         | -     |           |
| CD190     | CD204                  |      | 30,6 x 16,9 x 11,1 | 26,3 x 15,9 |                        | 5  | CD214          | CD223     | CD232 |           |
| CD191     | CD205                  |      | 34,1 x 24,0 x 8,1  | 30,1 x 21,6 |                        | 5  | -              | -         | -     |           |
| CD192     | CD206                  |      | 42,5 x 20,1 x 14,1 | 38,1 x 19,0 |                        | 5  | CD215          | CD224     | CD233 |           |

## CONTENANTS À TRÉMIE PLEXTON STACK-N-NEST

- Fibre de verre
- Parfaits pour l'entreposage de pièces lourdes et le marchandage de ferrures
- S'emboîtent et s'empilent
- L'espace avant pour étiquettes permet d'y apposer des étiquettes adhésives



| No modèle | Dimensions extérieures |       |                 |             | Dimensions intérieures |             |     | Poids lb |
|-----------|------------------------|-------|-----------------|-------------|------------------------|-------------|-----|----------|
|           | Rouge                  | Vert  | Gris            | Dessus      |                        | Dessus      |     |          |
|           |                        |       | lo" x la" x la" | lo" x la"   | lo" x la"              | lo" x la"   |     |          |
| CD267     | CD268                  | CD269 | 18,1 x 11,4     | 13,1 x 9,9  | 16,0 x 8,0             | 12,8 x 7,5  | 7,6 | 3,8      |
| CD270     | CD271                  | CD272 | 24,0 x 11,4     | 19,2 x 9,2  | 21,5 x 8,8             | 19,0 x 7,6  | 7,9 | 5,1      |
| CD273     | CD274                  | CD275 | 24,1 x 16,3     | 19,1 x 14,4 | 21,8 x 12,9            | 18,8 x 11,6 | 8,0 | 7,0      |

## CONTENANTS DE RANGEMENT STACK-N-NEST<sup>MD</sup>

- Idéals pour ranger, rassembler et transporter les petites pièces, les pièces détachées et les produits finis
- Conçus pour un usage maximal et efficace
- S'empilent d'une façon et s'emboîtent de l'autre
- Peut s'utiliser au bureau, à l'entrepôt ou à l'usine
- De conception robuste, ils peuvent être glissés dans des étagères
- À l'usine, utilisez le même contenant pour le rangement, la manipulation et le rassemblement de pièces sans avoir besoin d'en transférer le contenu



| No modèle | Couleur | Dimensions extérieures |  |  | Poids lb |
|-----------|---------|------------------------|--|--|----------|
|           |         | lo" x la" x p"         |  |  |          |
| CC890     | Bleu    | 15 1/4 x 12 1/4 x 6    |  |  | 2        |
| CC891     | Rouge   | 15 1/4 x 12 1/4 x 6    |  |  | 2        |
| CC892     | Jaune   | 15 1/4 x 12 1/4 x 6    |  |  | 2        |

10815F

# CASIERS TIP-OUT<sup>MC</sup>

## SYSTÈME DE CASIERS MODULAIRES TIP-OUT<sup>MC</sup>



CB976



1 casier

CB978

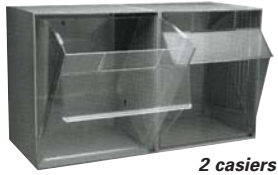

2 casiers

CB543



4 casiers

CB546



CB540



3 casiers

CB549



6 casiers

CB552



9 casiers

- Chaque casier a une cannelure pour étiquette
- Peuvent être retiré complètement pour être rempli ou nettoyé
- Unités uniformes mesurant 23,6" de large; (pour unités de 2 à 9 casiers)

- Peuvent être installés sur un cadre au mur, sur des cadres mobiles ou piedestaux
- Casier transparent ce qui facilite l'accès et la visibilité
- Couleur: beige ou gris

### CASIERS MODULAIRES

| Beige | No modèle  | Gris | Casiers | Dimensions casiers |   |       |   |        | Dimensions cadre |   |        |   |        | Poids lb |
|-------|--|------|---------|--------------------|---|-------|---|--------|------------------|---|--------|---|--------|----------|
|       |  |      |         | lo"                | x | p"    | x | h"     | lo"              | x | p"     | x | h"     |          |
| CB552 | CB553  |      | QTB309  | 2 3/16             | x | 1 3/4 | x | 2 1/2  | 23 5/8           | x | 2 1/2  | x | 3 1/8  | 2,0      |
| CB549 | CB550  |      | QTB306  | 3 1/2              | x | 2 5/8 | x | 3 3/4  | 23 5/8           | x | 3 5/8  | x | 4 1/2  | 3,0      |
| CB546 | CB547  |      | QTB305  | 4 1/4              | x | 3 3/4 | x | 5 3/4  | 23 5/8           | x | 5 1/4  | x | 6 1/2  | 5,0      |
| CB543 | CB544  |      | QTB304  | 5 5/8              | x | 5     | x | 7 1/2  | 23 5/8           | x | 6 5/8  | x | 8 1/8  | 7,0      |
| CB540 | CB541  |      | QTB303  | 7 3/8              | x | 5 7/8 | x | 8 5/8  | 23 5/8           | x | 7 3/4  | x | 9 1/2  | 9,0      |
| CB977 | CB978  |      | QTB302  | 11 1/16            | x | 8 7/8 | x | 13 5/8 | 23 5/8           | x | 11 7/8 | x | 13 7/8 | 14       |
| CB975 | CB976  |      | QTB301  | 11 1/16            | x | 8 7/8 | x | 13 5/8 | 11 3/16          | x | 11 7/8 | x | 13 7/8 | 7        |
| CB573 | Plaques de retenue et vis (2 pour chaque module) |      |         |                    |   |       |   |        |                  |   |        |   |        |          |

### CASIERS ET CADRE MURAL TIP OUT<sup>MC</sup>



CB562

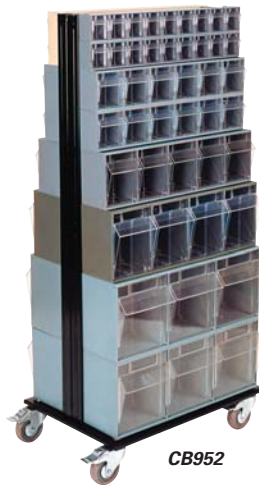

CB952



CB565



CB563

| No modèle                          | Description                                      | Dimensions |   |    |   |    | Qté casiers par unité QTB- |     |     |     |     |     |
|------------------------------------|--|------------|---|----|---|----|----------------------------|-----|-----|-----|-----|-----|
|                                    |  | lo"        | x | p" | x | h" | 302                        | 303 | 304 | 305 | 306 | 309 |
| <b>SUPPORT SUR PLANCHER</b>        |  |            |   |    |   |    |                            |     |     |     |     |     |
| CB562                              | 48" 1 face                                       | 23 5/8     | x | 8  | x | 52 | 3                          | 5   | 6   | 7   | 11  | 16  |
| CB563                              | 70" 1 face                                       | 23 5/8     | x | 8  | x | 75 | 5                          | 7   | 8   | 10  | 15  | 23  |
| CB565                              | 48" 2 faces                                      | 23 5/8     | x | 16 | x | 52 | 6                          | 10  | 12  | 14  | 22  | 32  |
| CB568                              | 70" 2 faces                                      | 23 5/8     | x | 16 | x | 75 | 10                         | 14  | 16  | 20  | 30  | 46  |
| <b>SUPPORT SUR PLANCHER MOBILE</b> |  |            |   |    |   |    |                            |     |     |     |     |     |
| CB952                              | 48" 2 faces                                      | 23 5/8     | x | 16 | x | 52 | 6                          | 10  | 12  | 14  | 22  | 32  |
| CB953                              | 70" 2 faces                                      | 23 5/8     | x | 16 | x | 75 | 10                         | 14  | 16  | 20  | 30  | 46  |
| <b>CADRE MURAL</b>                 |  |            |   |    |   |    |                            |     |     |     |     |     |
| CB559                              | 48"  |            |   |    |   |    | 1                          | 2   | 3   | 3   | 5   | 8   |
| CB561                              | 70"  |            |   |    |   |    | 5                          | 7   | 8   | 10  | 15  | 23  |
| CB573                              | Ens. plaques de retenue et vis (2 plaques/2 vis) |            |   |    |   |    |                            |     |     |     |     |     |

# CASIERS POUR PIÈCES

## CASIERS MODULAIRES POUR PIÈCES

- Organisent et contrôlent l'inventaire de petites pièces
- Casiers standards avec des tiroirs gris pâle en polystyrène qui sont pratiquement indestructibles
- Fenêtre sur le devant du tiroir permet de voir à l'intérieur
- Porte-étiquette moulé sur la poignée pour identifier rapidement le contenu
- Deux cloisons amovibles sont fournies avec chaque tiroir
- Empilables, finis d'émail cuit de couleur grise
- 17" lo x 11" p x 11" h

- **Modèles CA850, CA851** offrent des tiroirs de polystyrène transparent avec un diviseur par tiroir; Dimensions: 18" lo x 6" p x 9 1/2" h

**AKRO-MILS®**  
CANADA



| No modèle | Nbre de tiroirs | Dimensions des tiroirs<br>lo" x p" x h" | Poids<br>lb | No modèle<br>diviseurs | No modèle<br>tiroirs de rechange |
|-----------|-----------------|---|-------------|------------------------|----------------------------------|
| CA853     | 28              | 2 3/16 x 10 9/16 x 2 1/16               | 24          | CB126                  | CA859                            |
| CA854     | 20              | 3 3/16 x 10 9/16 x 2 1/16               | 21          | CB133                  | CC143                            |
| CA856     | 16              | 4 x 10 9/16 x 2 1/8                     | 20          | CA878                  | CA860                            |
| CA857     | 15              | 3 3/16 x 10 9/16 x 3 1/16               | 20          | CA880                  | CA863                            |
| CA858     | 9               | 5 3/16 x 10 9/16 x 3 1/16               | 18          | CA882                  | CA865                            |
| CA851     | 36              | 2 3/4 x 5 3/4 x 1 1/4                   | 12          | CA879                  | CA862                            |
| CA850     | 18              | 2 3/4 x 5 3/4 x 2 1/2                   | 10          | CA881                  | CA864                            |



## CASIERS À TIROIRS - USAGE INTENSIF

- Casiers à pièces, à usage intensif, avec des tiroirs de plastique transparent incassables à fond incliné ce qui permet d'amener les pièces plus facilement vers l'avant avec deux diviseurs ajustables pour les compartiments
- Dimensions de chaque tiroir: 2 7/8" lo x 5 1/2" p x 1 7/8" h
- Casiers en acier soudé fini d'émail cuit de couleur bleu

**DURHAM®**

CA899



CA898



| No modèle | Nbre de tiroirs | Dimensions des casiers<br>lo" x p" x h" | Poids<br>lb |
|-----------|-----------------|---|-------------|
| CA899     | 64              | 25 1/2 x 6 1/2 x 21 3/4                 | 34          |
| CA898     | 20              | 16 1/2 x 6 1/2 x 11 1/4                 | 12          |

## ARMOIRE A/BACS INCLINABLES

- Idéal pour l'entreposage et l'organisation de petites pièces dans 4 plateaux et 3 tablettes
- Armoire fabriquée en acier laminé à froid entièrement soudé
- Se place sur un comptoir ou se monte au mur
- Compartiments sur mesure avec diviseurs fournis
- Plateaux fabriqués en plastique styrène/acrylonitrile (SAN) clair, diviseurs fabriqués en polypropylène
- Possibilité d'un maximum de 32 compartiments, chacun mesurant 2" lo x 3 1/2" la x 4" h
- Dimensions hors tout de l'armoire: 19" lo x 4" la x 26 3/4" h
- Quincaillerie non comprise
- Fini durable de revêtement en poudre gris

No modèle CD544

**DURHAM®**



21438F

B17

# ARMOIRES DE RANGEMENT

## ARMOIRES DE RANGEMENT À ENCLENCHEMENT

- Organise et contrôle l'inventaire de petites pièces
- Fenêtre transparente permettant l'identification facile des pièces
- S'imbriquent horizontalement et verticalement
- Fabriquées de polystyrène haute résistance aux impacts
- Caractéristiques des tiroirs: amovible, poignée encastrée, fentes d'étiquette, et 7 fentes pour diviseurs
- Unités complètes disponible en gris seulement
- Grandeur total de l'armoire: 11 3/4" lo x 11 3/4" p x 11" h
- Poids: 10 lb
- Unités vendues complètes avec tiroirs, fenêtres transparentes et deux diviseurs par tiroir
- Des tiroirs additionnels peuvent être achetés séparément en rouge, gris, bleu et ivoire



SYSTÈME DE RANGEMENT  
QUANTUM<sup>MC</sup>



CD627



CD628



CD629



CD630



CD631



CD632



CD633



CD634



CD635



Empiler et enclencher ensemble n'importe quel modèle!

| No modèle | No fab         | Nbre de tiroirs    |
|-----------|----------------|--------------------|
| CD627     | QIC161         | 16 CD608           |
| CD628     | QIC122         | 12 CD612           |
| CD629     | QIC83          | 8 CD616            |
| CD630     | QIC64          | 6 CD620            |
| CD631     | QIC161 & QIC83 | 8 CD608 & 4 CD616  |
| CD632     | QIC161 & QIC83 | 12 CD608 & 2 CD616 |
| CD633     | QIC161 & QIC83 | 4 CD608 & 6 CD616  |
| CD634     | QIC122 & QIC64 | 8 CD612 & 2 CD620  |
| CD635     | QIC122 & QIC64 | 4 CD612 & 4 CD620  |

| Tiroirs de rechange |       |       |        | No fab | diviseurs |
|---------------------|-------|-------|--------|--------|-----------|
| Rouge               | Gris  | Bleu  | Ivoire |        |           |
| CD607               | CD608 | CD609 | CD610  | IDR201 | CD623     |
| CD611               | CD612 | CD613 | CD614  | IDR202 | CD624     |
| CD615               | CD616 | CD617 | CD618  | IDR203 | CD625     |
| CD619               | CD620 | CD621 | CD622  | IDR204 | CD626     |

## ARMOIRES DE RANGEMENT À ENCLENCHEMENT AVEC SUPPORTS DE PLANCHER

- Fabriqué d'acier extra robuste calibre 14 avec fini de poudre enduit
- Disponible en trois hauteurs, 24", 48" et 70"
- Les unités peuvent être de simple côté ou double côtés
- Les unités à double côtés peuvent être rendues mobiles avec l'ensemble mobile\* CD660, incluant roulettes et poignée
- Toutes les unités à côté simple ou double doivent être fixées solidement au plancher pour assurer la stabilité
- Les unités incluent des tiroirs en polystyrène, fenêtres transparentes et deux diviseurs par tiroir
- Couleur: gris



SYSTÈME DE RANGEMENT  
QUANTUM<sup>MC</sup>



CD638



CD653 et CD660



CD656

| No modèle    | No fab      | Nbre d'armoires simple | No modèle | Nbre d'armoires double |
|--------------|-------------|------------------------|-----------|------------------------|
| <b>24" H</b> |             |                        |           |                        |
| CD636        | QIC-124-161 | 4 CD627                | CD648     | 8 CD627                |
| CD637        | QIC-124-122 | 4 CD628                | CD649     | 8 CD628                |
| CD638        | QIC-124-83  | 4 CD629                | CD650     | 8 CD629                |
| CD639        | QIC-124-64  | 4 CD630                | CD651     | 8 CD630                |
| <b>48" H</b> |             |                        |           |                        |
| CD640        | QIC-148-161 | 8 CD627                | CD652     | 16 CD627               |
| CD641        | QIC-148-122 | 8 CD628                | CD653     | 16 CD628               |
| CD642        | QIC-148-83  | 8 CD629                | CD654     | 16 CD629               |
| CD643        | QIC-148-64  | 8 CD630                | CD655     | 16 CD630               |
| <b>70" H</b> |             |                        |           |                        |
| CD644        | QIC-170-161 | 12 CD627               | CD656     | 24 CD627               |
| CD645        | QIC-170-122 | 12 CD628               | CD657     | 24 CD628               |
| CD646        | QIC-170-83  | 12 CD629               | CD658     | 24 CD629               |
| CD647        | QIC-170-64  | 12 CD630               | CD659     | 24 CD630               |

\* Ensemble mobile comprend roulettes et poignées  
No modèle CD660

20711F

# MALLETTES EN ACIER POUR PIÈCES

Les casiers à tiroirs coulissants pour pièces offrent un système pratique pour le rangement des petites pièces ainsi que la flexibilité des tiroirs amovibles et une grande sélection de dispositions de tiroirs.

## CASIER À TIROIRS COULISSANTS

- Tiroirs coulissants s'ouvrant complètement pour faciliter l'accès aux pièces
- Flexibilité des tiroirs amovibles et grande sélection de configurations des tiroirs
- Le casier à tiroirs peut être installé sur une base surélevée
- Casiers offerts pour les petits et les grands tiroirs
- Tiroirs et base vendus séparément



CA965  
Casier à tiroirs

Tiroirs vendus  
séparément



| No modèle | Dimensions |          |          | Pour tiroir | Nbre de tiroirs | Poids lb |
|-----------|------------|----------|----------|-------------|-----------------|----------|
|           | lo"        | x p"     | x h"     |             |                 |          |
| CA963     | 20         | x 15 3/4 | x 8 1/8  | Grand       | 2               | 20       |
| CA965     | 20         | x 15 3/4 | x 15     | Grand       | 4               | 34       |
| CA972     | 15 1/4     | x 11 3/4 | x 11 1/4 | Petit       | 4               | 22       |
| CA975     | 15 1/4     | x 11 3/4 | x 16 3/8 | Petit       | 6               | 32       |

Ces tiroirs sont logés dans des casiers à tiroirs coulissants qui peuvent être installés sur une base surélevée. Des petits tiroirs de 13 1/4" x 9 1/4" x 2" ou des grands tiroirs de 18" x 12" x 3" sont offerts.

## TIROIRS À FOND COURBÉ

- Tiroirs à compartiments fixes
- Choisissez parmi la gamme de 8 à 32 compartiments fixes
- Dimensions petit tiroir: 13 1/4" x 9 1/4" x 2"
- Dimensions grand tiroir: 18" x 12" x 3"
- Fabriqués en acier laminé à froid, de première qualité
- Fini en émail cuit, résistant à la rouille et aux acides
- Diviseurs des tiroirs sont fabriqués en plastique résistant aux chocs
- Diviseurs à fond courbé facilitant l'accès aux pièces
- Couvercles conçus pour rester ouverts
- Voir le tableau ci-dessous pour les configurations de tiroirs



CA997  
Tiroir

### DISPOSITIONS DES COMPARTIMENTS FIXES, COMMANDEZ SELON LE NOMBRE DE COMPARTIMENTS

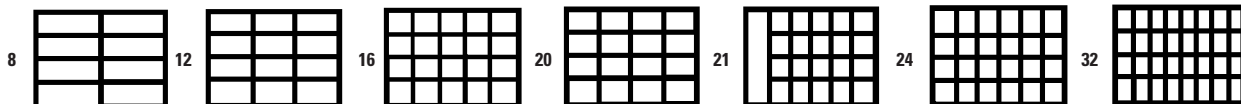

#### GRANDS TIROIRS: 18" x 12" x 3"

#### PETITS TIROIRS: 13 1/4" x 9 1/4" x 2"

| Nombre de compartiments | No modèle | Poids lb | No modèle | Poids lb |
|-------------------------|-----------|----------|-----------|----------|
| 8                       | -         | -        | CB032     | 4        |
| 12                      | CA986     | 8        | CB015     | 4        |
| 16                      | CA989     | 8        | CB017     | 4        |
| 20                      | CA992     | 8        | CB023     | 4        |
| 21                      | CA995     | 8        | CB026     | 4        |
| 24                      | CA997     | 8        | CB029     | 4        |
| 32                      | CB002     | 8        | -         | -        |

## TIROIRS RÉGLABLES

- Tiroirs réglables vous laissant la flexibilité d'organiser vos tiroirs selon vos différents besoins
- Diviseurs amovibles pouvant être insérés ou retirés



| No modèle | Pour tiroir | Poids lb |
|-----------|-------------|----------|
| CA977     | Grand       | 8        |
| CA979     | Petit       | 4        |



## BASES POUR CASIERS

- Les bases pour casiers surélevent votre ensemble de casiers/tiroirs à 12" au-dessus du plancher ou de l'établi
- Des modèles sont offerts pour s'adapter aux casiers à petits et à grands tiroirs



| No modèle | Dimensions hors tout |          |          | Pour tiroir | Poids lb |
|-----------|----------------------|----------|----------|-------------|----------|
|           | lo"                  | x p"     | x h"     |             |          |
| CA980     | 20 3/8               | x 16     | x 15 1/8 | Grand       | 13       |
| CA983     | 15 1/2               | x 12 1/8 | x 15 1/8 | Petit       | 12       |



# CASIERS POUR PIÈCES

## CARROUSELS DE RANGEMENT - PIVOTANTS

- Conçus pour utiliser les espaces libres et souvent perdus
- Carrouseils pratiques pour entreposer les petites pièces
- Casiers soudés, diviseurs et étiquettes d'identification compris avec tiroirs clairs
- Dimensions hors tout du carrousel 12" la x 5 3/4" p x 22" h
- Fini bleu émail
- La table tournante **CA912** peut être adaptée à 3 niveaux de casiers empilés, chaque niveau ayant 4 casiers

| No modèle | Nbre de tiroirs | No modèle des tiroirs                      | Dimensions des tiroirs<br>la" x p" x h"                                  | Poids<br>lb    |
|-----------|-----------------|--|--|----------------|
| CA870     | 60              | (CD441)                                    | 2 x 5 5/16 x 1 3/8   | 10,7           |
| CA869     | 48              | (CD442)                                    | 2 1/2 x 5 5/16 x 1 3/8   | 10,7           |
| CA868     | 30              | (24 x CD442)<br>(4 x CD443)<br>(2 x CD444) | 2 1/2 x 5 5/16 x 1 3/8<br>5 5/16 x 5 5/16 x 2 1/4<br>11 x 5 5/16 x 2 1/4 | 10,7<br>-<br>- |
| CA867     | 16              | (CD443)                                    | 5 5/16 x 5 5/16 x 2 1/4  | 10,3           |
| CA912     | -               |  | Table tournante à 3 niveaux seulement                                    | 40,0           |



**CA867**  
Casier à 16 tiroirs



**CA868**  
Casier à 30 tiroirs



**CA869**  
Casier à 48 tiroirs

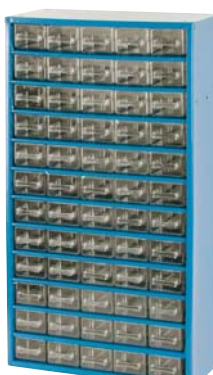

**CA870**  
Casier à 60 tiroirs

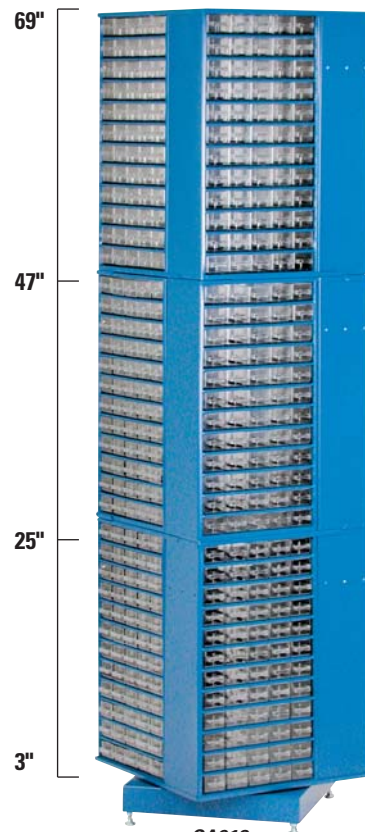

**CA912**  
Table tournante **CA912** montrée avec 12 casiers (**CA889**)

## ADD-A-DRAWER<sup>MD</sup>

- Modules à tiroirs en plastique gris avec fenêtres transparentes glissant et se verrouillant tout simplement les uns sur les autres
- Empilables horizontalement et verticalement
- Permet de monter un casier personnalisé parfaitement adapté à vos besoins d'entreposage
- Ajoutez un ou plusieurs modules selon vos besoins
- Diviseurs et étiquettes compris



**CA841**



**CD234**



**CA840**



**CD235**



**CA842**



**CA844**



**CA855**

| No modèle                   | Couleur | Nbre de tiroirs | Dimensions<br>la" x p" x h" | Poids<br>lb |
|-----------------------------|---------|-----------------|-----------------------------|-------------|
| <b>MODULES DE TIROIRS</b>   |         |                 |                             |             |
| CA840                       | Gris    | 2               | 5 x 5 x 2                   | 0,88        |
| CA841                       | Gris    | 1               | 2 1/2 x 5 x 2               | 0,20        |
| CA842                       | Gris    | 1               | 4 1/2 x 10 x 2 1/2          | 1,00        |
| CA844                       | Gris    | 1               | 5 x 5 x 2                   | 0,20        |
| CA843                       | Bleu    | 4               | 3 x 6 x 5 3/4               | 1,0         |
| CA845                       | Bleu    | 2               | 6 x 6 x 3                   | 1,0         |
| CA846                       | Bleu    | 1               | 6 x 6 x 3                   | 1,0         |
| CA847                       | Bleu    | 1               | 12 x 6 x 3                  | 1,6         |
| <b>ENSEMBLES DE CASIERS</b> |         |                 |                             |             |
| CA877                       | Bleu    | 32              | 12 x 6 x 10 1/2             | 8,0         |
| CA874                       | Bleu    | 27              | 12 x 6 x 17 3/4             | 11,6        |
| CA855                       | Bleu    | 19              | 12 x 6 x 11 3/4             | 7,6         |
| CD234                       | Gris    | 4               | 4 1/2 x 10 1/2 x 10         | 4           |
| CD235                       | Gris    | 42              | 15 x 15 1/2 x 16            | 15,5        |

# CASIERS & CHARIOTS À TIROIRS EN ACIER



96 tiroirs

72 tiroirs

48 tiroirs



B. Casier à 18 tiroirs



D. Casier à 9 tiroirs



C. Casier à 24 tiroirs



E. Casier à 30 tiroirs

A. Casier à 48, 72 et 96 tiroirs, base comprise

## CASIERS INDUSTRIELS À TIROIRS DURHAM

- Système solide pour l'entreposage des petites pièces
- Choisissez parmi une gamme d'ensembles de tiroirs, allant de 9 à 96 tiroirs par casier
- Diverses grandeurs de tiroirs sont offertes y compris des hauteurs de tiroirs à 2", 2 3/4" et 3 1/2", ainsi que des profondeurs de 11 1/8" et de 17"
- Chaque tiroir comprend 2 diviseurs ajustables et une poignée pleine largeur
- Les côtés des tiroirs ont des fentes pour tenir les diviseurs



| Type | No modèle | Nbre de tiroirs                           | Dim des tiroirs<br>lo" x p" x h" | Hauteur du casier" | Poids lb | Tiroirs de rechange |
|------|-----------|---|----------------------------------|--------------------|----------|---------------------|
| A    | CA936     | 48  | 5 1/4 x 11 1/8 x 2 3/4           | 43                 | 176      | CA921               |
| A    | CA939     | 72  | 5 1/4 x 11 1/8 x 2 3/4           | 54                 | 238      | CA921               |
| A    | CA941     | 96  | 5 1/4 x 11 1/8 x 2 3/4           | 65                 | 300      | CA921               |
| B    | CA924     | 18  | 5 1/4 x 11 1/8 x 2 3/4           | 10 7/8             | 50       | CA921               |
| B    | CA925     | 18  | 5 1/4 x 11 1/8 x 3 1/2           | 12 3/4             | 87       | CD661               |
| B    | CA926     | 18  | 5 1/4 x 17 x 3 1/2               | 12 3/4             | 75       | CA923               |
| C    | CA930     | 24  | 5 1/4 x 11 1/8 x 2 3/4           | 14 1/4             | 60       | CA921               |
| C    | CA932     | 24  | 5 1/4 x 17 x 3 1/2               | 16 7/8             | 96       | CA923               |
| D    | CA942     | 9   | 5 1/4 x 11 1/8 x 2 3/4           | 10 7/8             | 28       | CA921               |
| E    | CA934     | 30  | 5 1/4 x 11 1/8 x 3 1/2           | 21 1/8             | 87       | CD661               |
| E    | CA935     | 30  | 5 1/4 x 17 x 3 1/2               | 21 1/8             | 118      | CA923               |
| -    | CA946     | Diviseur additionnel pour tiroir 2 3/4" h |                                  |                    | 0,1      | -                   |
| -    | CA947     | Diviseur additionnel pour tiroir 3 1/2" h |                                  |                    | 0,1      | -                   |

## STATIONS/CHARIOTS DE TRAVAIL ROBUSTES À 2 CÔTÉS

- Deux roulettes fixes et deux pivotantes avec freins verrouillables
- Poignée tubulaire solide permet une mobilité facile
- Le tapis en caoutchouc du plateau offre une surface de travail antidérapante, sans risques et sécuritaire
- Fini émail cuit gris avec revêtement de poudre résistante à la rouille et à l'acide
- Roulettes à usage intensif d'une capacité de 1000 lb



- Deux bacs avec 12 compartiments dos à dos
- Dimensions hors tout: 24" lo x 34" la x 32" h
- Poids à l'expédition: 139 lb

No modèle CD330



- Deux bacs à 40 compartiments dos à dos
- Dimensions hors tout: 24" lo x 34" la x 32" h
- Poids à l'expédition: 159 lb

No modèle CD349



Devant

- Une armoire de rangement verrouillable à quatre compartiments
- Un bac d'entreposage avec 12 compartiments
- 12 tiroirs d'entreposage facilement divisibles, 6 de chaque côté
- Dimensions hors tout: 24" lo x 34" la x 36" h
- Poids à l'expédition: 180 lb

No modèle CD348



Derrière



21446F

B21

# MALLETTES & BOÎTES POUR PIÈCES

## SUPPORTS À BOÎTES COMPARTIMENTÉES

- Le support entièrement en acier recouvert d'émail cuit gris peut contenir jusqu'à cinq boîtes compartimentées en plastique
- Trou de passage de boulon qui permet de les empiler et des trous en poire sont inclus pour le montage mural



| No modèle | Description               | Dimensions<br>lo" x p" x h" | Poids<br>lb |
|-----------|---------------------------|-----------------------------|-------------|
| CB631     | Support de petites boîtes | 11 1/4 x 6 3/4 x 10 3/4     | 7           |
| CB632     | Support de grandes boîtes | 13 1/2 x 9 1/8 x 13 1/4     | 11          |

## BOÎTES À COMPARTIMENTS, COMPACTES, EN POLYPROPYLENE

- Fabriquées en polypropylène résistant à l'huile et munies d'un couvercle à charnière ultra robuste
- La charnière a ont un arrêt spécial qui permet au couvercle de rester ouvert
- Le couvercle chevauche tous les côtés de la boîte
- Deux fermoirs à pression ferment la boîte en toute sécurité
- Empilables
- Couleur: jaune opaque ou transparent (pas de décoloration, pas de ternissement)



| CB513/<br>CB514 | CB509/<br>CB510 | CB511/<br>CB512 | CB507/<br>CB508 | CB501/<br>CB502 | CB503/<br>CB504 | CB505/<br>CB506 |
|-----------------|-----------------|-----------------|-----------------|-----------------|-----------------|-----------------|
|-----------------|-----------------|-----------------|-----------------|-----------------|-----------------|-----------------|

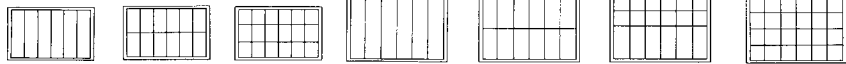

| No modèle   |       | Dimensions hors tout |         |          | Nbre de compartiments | Dimensions des compartiments |                    |          | Poids lb |
|-------------|-------|----------------------|---------|----------|-----------------------|------------------------------|--------------------|----------|----------|
| Transparent | Jaune | lo"                  | x p"    | x h"     |                       | lo"                          | x p"               | x h"     |          |
| CB513       | CB514 | 11                   | x 6 3/4 | x 1 3/4  | 6                     | 1 3/4                        | x 6 1/4            | x 1 9/16 | 0.7      |
| CB509       | CB510 | 11                   | x 6 3/4 | x 1 3/4  | 12                    | 1 3/4                        | x 3 1/8            | x 1 9/16 | 0.7      |
| CB511       | CB512 | 11                   | x 6 3/4 | x 1 3/4  | 18                    | 1 3/4                        | x 2 1/16           | x 1 9/16 | 0.7      |
| CB507       | CB508 | 13 1/8               | x 9     | x 2 5/16 | 6                     | 2                            | x 8 1/2            | x 2      | 0.8      |
| CB501       | CB502 | 13 1/8               | x 9     | x 2 5/16 | 12                    | 2                            | x 4 3/32           | x 2      | 0.8      |
| CB503       | CB504 | 13 1/8               | x 9     | x 2 5/16 | 18                    | 2                            | x (6) 4 3/4 (12) 2 | x 2      | 0.8      |
| CB505       | CB506 | 13 1/8               | x 9     | x 2 5/16 | 24                    | 2                            | x 2                | x 2      | 0.8      |

## GRANDES MALLETTES

### 18 1/2" lo x 13" la

- Grandes mallettes *Super Satchel* pour organiser outils, services d'entretien et ateliers, entièrement portatives
- Poids léger: 3,5 lb vs 8 lb en métal
- Couvercles transparents pour identification rapide du contenu
- Résines de copolymère qui ne rouille pas
- Charnière à goupilles en laiton pour plus de solidité et de durabilité
- Porte-étiquette pour sélection rapide
- Mallettes de présentation idéales avec base d'appui moulée

A: 18 1/2"  
B: 13"  
C: 3"  
D: 3"  
E: 4"  
F: 2 7/8"

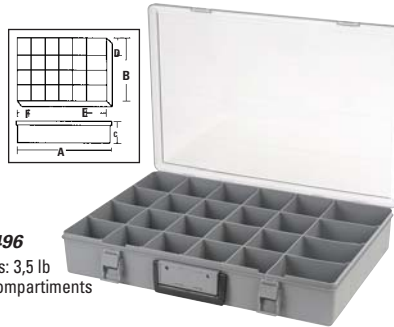

**CB496**  
Poids: 3,5 lb  
24 compartiments

A: 18 1/2"  
B: 13"  
C: 3"  
D: 2 15/16"  
E: 2 1/8"

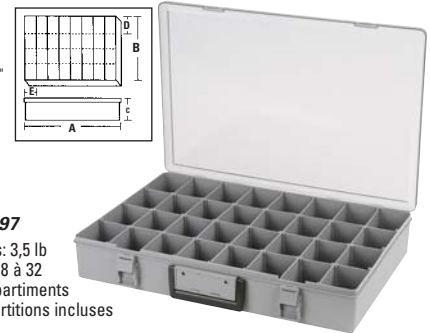

**CB497**  
Poids: 3,5 lb  
Pour 8 à 32 compartiments  
24 partitions incluses

## PETITES MALLETTES

### 15" lo x 11 3/4" la

- Petites mallettes *Satchel* pour ranger tous genres de pièces, adaptables avec leurs compartiments amovibles, portatives
- Couvercles transparents pour identification rapide du contenu
- Résines de copolymère qui ne rouille pas et ne bossés pas
- Deux loquets solides, une poignée et des charnières à goupilles en laiton
- Différents formats: intérieur ouvert (**CB498**), l'intérieur divisé (**CB500**) qui peut être subdivisé en compartiments de 9 à 24, et la mallette double (**CB499**) à deux mallettes soudées soniquement dos à dos
- Rangement à plat ou debout sur leur base moulée

A: 15"  
B: 11 3/4"  
C: 2 1/2"

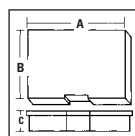

**CB498**  
Poids: 2,2 lb

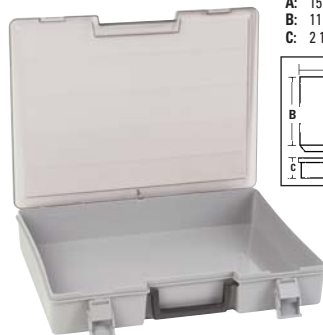

A: 15"  
B: 2"  
C: 3 1/8"  
D: 2 1/8"  
E: 2"  
F: 11 3/4"  
G: 2 1/2"

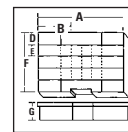

**CB500**  
Poids: 5,8 lb



**CB499**  
Poids: 2,9 lb

A: 15"  
B: 2"  
C: 3 1/8"  
D: 2 1/8"  
E: 2"  
F: 11 3/4"  
G: 5"

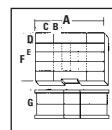

# CASIERS JUMBO AVEC TIROIRS

## PRATIQUES, EFFICACES & ÉCONOMIQUES

- Grands tiroirs en plastique transparent vous permettant de ranger de gros outils ou autres, à la portée de la main
- Les tiroirs sont insérés dans un casier en acier soudé mesurant plus de 3 pieds de haut
- Chaque tiroir est muni d'une carte d'identification recouverte de plastique
- Des pattes d'attache empêchent les tiroirs de se déverser lorsqu'on les ouvre
- Fini gris émail
- Diviseurs compris

Plus de 3 pieds de haut

**KLETON**



### CASIER EN ACIER POUR PIÈCES

#### Comprend:

- Deux clés
- Étiquette d'identification avec protecteur transparent en plastique et deux diviseurs par tiroir

No modèle CD440



CA889



CA892



CA890

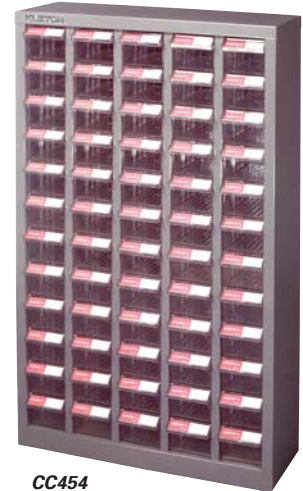

CC454

| No modèle | Nbre de tiroirs | Dimensions des tiroirs |       |       | Dimensions du casier |        |      | Poids lb |
|-----------|-----------------|------------------------|-------|-------|----------------------|--------|------|----------|
|           |                 | lo"                    | x p"  | x h"  | lo"                  | x p"   | x h" |          |
| CA889     | 30              | 5,6                    | x 9,6 | x 3,3 | 21,3                 | x 10,4 | x 37 | 58       |
| CA892     | 48              | 4,7                    | x 8,6 | x 2,8 | 22,6                 | x 8,7  | x 37 | 58       |
| CA890     | 60              | 5,6                    | x 9,6 | x 1,6 | 21,3                 | x 10,4 | x 37 | 69       |
| CC454     | 60              | 3,5                    | x 8,5 | x 2,8 | 22,6                 | x 8,7  | x 37 | 69       |
| CD440     | 48              | 4,7                    | x 8,6 | x 2,9 | 22,11                | x 10,8 | x 37 | 66,84    |



CA891



CC453

### CASIERS D'ÉTABLIS

- Idéals pour ranger des pièces etc., directement sur votre établi
- Les casiers à tiroirs jumbo Kleton offrent autant de capacité que les casiers pleine grandeur
- Disponibles avec 24 tiroirs 4,7" lo x 8,6" p x 2,8" h ou avec 32 tiroirs 3,5" lo x 8,5" p x 2,8" h
- En acier soudé, fini gris émail
- Diviseurs compris

| No modèle | Nbre de tiroirs | Dimensions du coffre |       |        | Poids lb |
|-----------|-----------------|----------------------|-------|--------|----------|
|           |                 | lo"                  | x p"  | x h"   |          |
| CA891     | 24              | 17,3                 | x 8,7 | x 25,6 | 33       |
| CC453     | 32              | 18,0                 | x 8,5 | x 25,6 | 33,2     |

10831F

B23

# CASIERS DE RANGEMENT EN ACIER

- Casiers en acier de style pigeonier qui facilitent l'accès et le rangement des petites pièces
- Conçu pour les endroits restreints et là où l'organisation est cruciale
- Fabriqué d'acier laminé à froid
- Entièrement soudé, ne se tord pas, ne gondole pas et ne s'affaisse pas
- Les porte-étiquettes ont un rebord assez large permettant de bien identifier le contenu
- Le rebord de chaque diviseur n'est pas tranchant et les rainures verticales sont plus robustes
- Des portes verrouillables et des bases sur pied sont offertes pour la plupart des modèles
- Ces casiers ont 33 3/4" de large et sont aussi offertes en profondeurs de 12" et 8 1/2"
- Fini émail cuit gris

CA154



*Parfait pour organiser votre atelier. Peut être rempli avec presque n'importe quoi!*



CA152

CA151



Porte pour rangement



Base pour rangement



CA136



CA133



CA149

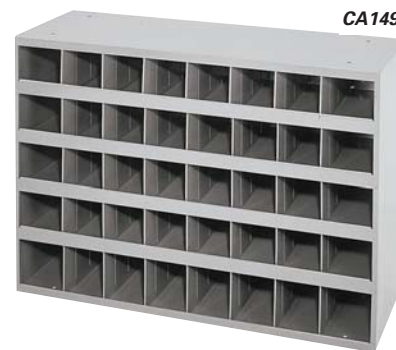

## CASIERS 12" DE PROFONDEUR

## CASIERS DE 8 1/2" DE PROFONDEUR

|                      | Modèle CA133 | Modèle CA134 | Modèle CA136 | Modèle CA149 | Modèle CA151 | Modèle CA152 | Modèle CA154 | Modèle CA150 | Modèle CA153 | Modèle CA155 |
|----------------------|--------------|--------------|--------------|--------------|--------------|--------------|--------------|--------------|--------------|--------------|
| Largeur              | 33 3/4"      | 33 3/4"      | 33 3/4"      | 33 3/4"      | 33 3/4"      | 33 3/4"      | 33 3/4"      | 33 3/4"      | 33 3/4"      | 33 3/4"      |
| Hauteur              | 11 1/2"      | 19 1/4"      | 23 7/8"      | 23 7/8"      | 42"          | 42"          | 42"          | 22 1/4"      | 42"          | 42"          |
| Profondeur           | 12"          | 12"          | 12"          | 12"          | 12"          | 12"          | 12"          | 8 1/2"       | 8 1/2"       | 8 1/2"       |
| Nbre de cases        | 16           | 18           | 24           | 40           | 42           | 56           | 72           | 40           | 56           | 72           |
| Profondeur du casier | 11 7/8"      | 11 7/8"      | 11 7/8"      | 11 7/8"      | 11 7/8"      | 11 7/8"      | 11 7/8"      | 8 3/8"       | 8 3/8"       | 8 3/8"       |
| Hauteur du casier    | 5 1/6"       | 6 3/8"       | 5 1/2"       | 4 1/2"       | 4 7/16"      | 3 1/8"       | 4 1/2"       | 4"           | 4 5/8"       | 4 1/2"       |
| Largeur du casier    | 4"           | 5 3/8"       | 5 3/8"       | 4"           | 5 3/8"       | 4 7/8"       | 4"           | 4"           | 4 7/8"       | 4"           |
| No modèle portes     | -            | -            | CA142        | CA142        | CA141        | CA141        | CA141        | CA148        | CA141        | CA141        |
| No modèle bases      | CA157        | CA157        | CA157        | CA157        | CA157        | CA157        | CA157        | CA158        | CA158        | CA158        |
| Poids en lb          | 25           | 38           | 44           | 50           | 71           | 75           | 80           | 50           | 60           | 85           |

# CONTENANTS STACKBIN

## BACS STACKBINS & SUPPORTS STACKRACKS EN ACIER

- Bacs en acier à trémie avec des capacités de 70 po.cu, jusqu'à 5100 po.cu.
- On peut facilement les empiler les uns sur les autres ou les insérer dans un support, ce qui permet de retirer les bacs du bas sans toucher à ceux du dessus
- Fini émail cuit bleu standard \* Photo montrant un double Stackrack, offert sur demande

Bac superposable Stackbins



**STACKBIN**

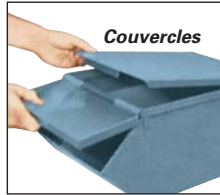

Couvercles



Stackracks & Base Stackrack\*

## BACS STACKBINS EN PLASTIQUE

- Offerts en deux grandeurs et deux choix de plastique
- Le modèle **CB310** est en polypropylène moulé avec une capacité de 200 po.cu.
- Le modèle **CB314** est en polyéthylène moulé avec une capacité de 1600 po.cu
- Munis d'une barre frontale profilée qui empêche la distorsion du bac sous des charges lourdes



**STACKBIN**

| Stackbins Capacité |                 | Dimensions |          |         | Poids | Stackbins Couvercle | Une unité Stackrack | Poids | Bases Stackrack | Poids |
|--------------------|-----------------|------------|----------|---------|-------|---------------------|---------------------|-------|-----------------|-------|
| No modèle          | po <sup>3</sup> | lo"        | x la"    | x h"    | lb    | No modèle           | No modèle           | lb    | No modèle       | lb    |
| CA765              | 70              | 4 1/2      | x 8      | x 4 1/2 | 1,8   | -                   | CD447               | 3,5   | N/D             | --    |
| CA766              | 200             | 5 1/2      | x 12     | x 4 1/2 | 3,0   | -                   | CA773               | 4,0   | N/D             | --    |
| CA767              | 500             | 7 1/2      | x 15 1/2 | x 6     | 5,5   | -                   | CA774               | 5,5   | CD448           | 22,0  |
| CA768              | 900             | 9          | x 18 3/4 | x 7 1/2 | 9,0   | CA715               | CA775               | 8,5   | CA688           | 24,0  |
| CA772              | 1400            | 10         | x 24     | x 8     | 12,0  | CA730               | CA780               | 9,0   | CA703           | 23,0  |
| CA769              | 1600            | 12         | x 20 1/2 | x 9 1/2 | 12,5  | CA720               | CA776               | 10,0  | CA693           | 23,0  |
| CA770              | 2800            | 15         | x 24     | x 11    | 20,5  | CA724               | CA778               | 12,0  | CA697           | 24,0  |
| CA771              | 5100            | 18         | x 30     | x 12    | 30,0  | CA727               | CA779               | 14,0  | CA700           | 27,0  |

| No modèle |       |       |       | Dimensions          |     |  | Poids |
|-----------|-------|-------|-------|---------------------|-----|--|-------|
| Bleu      | Gris  | Rouge | Jaune | lo" x la" x h"      | lb  |  |       |
| CB310     | CB311 | CB312 | CB313 | 12 x 5 1/2 x 4 1/2  | 0,8 |  |       |
| CB314     | CB315 | CB316 | CB317 | 20 1/2 x 12 x 9 1/2 | 4,0 |  |       |

## COMBINAISONS DE BACS À ASSEMBLER

Comprend 17 compartiments:

- 1 rangée de bacs CA770 (2 grands)
- 3 rangées de bacs CA768 (3 grands)
- 2 rangées de bacs CA767 (3 grands)
- Des supports Stackrack, des couvercles pour soutenir les bacs et une base de 12"

No modèle CD378

Comprend 31 compartiments:

- 1 rangée de bacs CA770 (4 grands)
- 1 rangée de bacs CA769 (5 grands)
- 1 rangée de bacs CA768 (6 grands)
- 1 rangée de bacs CA767 (7 grands)
- 1 rangée de bacs CA766 (9 grands)
- Des supports Stackrack, des couvercles pour soutenir les bacs et une base de 12"

No modèle CD379

**STACKBIN**

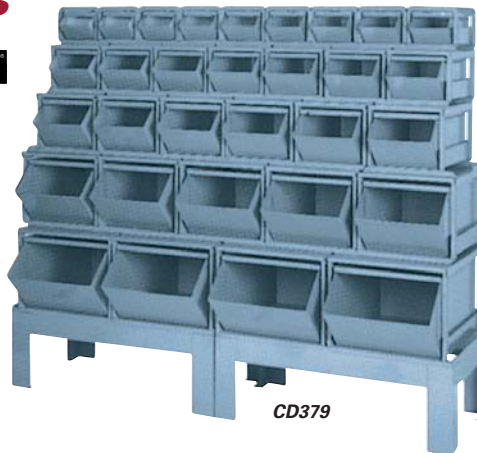

CD379



CD378

## BACS SECTIONNELS STACKBINS

- Les bacs sectionnels Stackbins offrent une alternative économique aux bacs Stackbins standards
- Des compartiments individuels sont créés à partir de bacs standards de 37" de large divisés par des cloisons en acier soudé
- Chaque bac peut être superposé sur un autre plus grand ou de même dimension avec couvercles, bases et bandes d'obturation offerts pour compléter l'ensemble

| No modèle                         | Dimensions          |  |  | Bacs par section | Poids lb |
|-----------------------------------|---------------------|--|--|------------------|----------|
|                                   | la" x lo" x h"      |  |  |                  |          |
| <b>BACS SECTIONNELS STACKBINS</b> |                     |  |  |                  |          |
| CA786**                           | 37 x 8 x 4 1/2      |  |  | 8                | 11,0     |
| CA787**                           | 37 x 12 x 4 1/2     |  |  | 6                | 13,8     |
| CA788                             | 37 x 15 1/2 x 6     |  |  | 5                | 20,0     |
| CA789                             | 37 x 18 3/4 x 7 1/2 |  |  | 4                | 29,0     |
| CA790                             | 37 x 20 1/2 x 9 1/2 |  |  | 3                | 35,0     |
| CA791                             | 37 x 24 x 11        |  |  | 2                | 40,0     |

### BASES POUR BACS SECTIONNELS

|       |                 |
|-------|-----------------|
| CA793 | Base pour CA788 |
| CA794 | Base pour CA789 |
| CA795 | Base pour CA790 |
| CA796 | Base pour CA791 |

### COUVERCLES POUR BACS SECTIONNELS

|       |                      |
|-------|----------------------|
| CA797 | Couvercle pour CA786 |
| CA798 | Couvercle pour CA787 |
| CA799 | Couvercle pour CA788 |
| CA800 | Couvercle pour CA789 |
| CA801 | Couvercle pour CA790 |
| CA802 | Couvercle pour CA791 |

\*\* Aucune base pour ce modèle

**STACKBIN**



10835F

## SYSTEMES SECTIONNELS À ASSEMBLER

- Bacs sectionnels Stackbins, base de 6" de haut et couvercles pour le dessus compris
- Capacité de 5000 lb

### EN UTILISANT LES BACS SECTIONNELS STACKBINS CA788 EN ACIER

| No modèle | Description                   | Poids lb |
|-----------|-------------------------------|----------|
| CD354     | Unité de 7 rangées a/35 comp. | 136,5    |
| CD355     | Unité de 8 rangées a/40 comp. | 156      |

### EN UTILISANT LES BACS SECTIONNELS STACKBINS CA789 EN ACIER

|       |                               |       |
|-------|-------------------------------|-------|
| CD356 | Unité de 6 rangées a/24 comp. | 174   |
| CD357 | Unité de 7 rangées a/28 comp. | 226,5 |

### EN UTILISANT LES BACS SECTIONNELS STACKBINS CA790 EN ACIER

|       |                               |     |
|-------|-------------------------------|-----|
| CD358 | Unité de 5 rangées a/15 comp. | 200 |
| CD359 | Unité de 6 rangées a/18 comp. | 235 |

### EN UTILISANT LES BACS SECTIONNELS STACKBINS CA791 EN ACIER

|       |                               |       |
|-------|-------------------------------|-------|
| CD360 | Unité de 4 rangées a/8 comp.  | 183,5 |
| CD361 | Unité de 5 rangées a/10 comp. | 222,5 |

**STACKBIN**



CD361

# CONTENANTS EN POLY HOMOLOGUÉS FDA

## BOÎTES UTILITAIRES

- Fabriquées en plastique durable de catégorie commerciale
- Poignées, dessous et nervures renforcés pour plus de résistance
- Capacité: 17,5 L
- 20" lo x 15" la x 5" h

No modèle CD445 Gris

No modèle CD446 Blanc

No modèle CD662 Couvercle gris



Homologué NSF d'après la norme no. 2 (éclaboussure)  
Groupe d'équipement pour viandes et volailles  
inscrit USDA et conforme avec les directives de HACCP

## CONTENANTS À CÔTÉS DROITS

- Moulés par rotation
- Rebord surdimensionné pour faciliter la manipulation
- Empilables



| No modèle | Description  | Capacité approx. pi. cu. | Dim intérieures lo" x la" x p" | Poids lb |
|-----------|--------------|--------------------------|--------------------------------|----------|
| CB485     | Côtés droits | 0,8                      | 18 x 15 x 5                    | 5        |
| CB484     | Côtés droits | 1,9                      | 20 x 18 x 9                    | 7        |

## CONTENANTS EMPILABLES EN CROISÉ & EMBOÎTABLES

- Moulés par rotation
- Rebord surdimensionné pour faciliter la manipulation



| No modèle | Description             | Capacité approx. pi. cu. | Dim intérieures lo" x la" x p" | Poids lb |
|-----------|-------------------------|--------------------------|--------------------------------|----------|
| CB486     | Empilable et emboîtable | 0,7                      | 19 x 12 x 5                    | 4        |
| CB487     | Empilable et emboîtable | 1,0                      | 22 x 13 x 6                    | 5        |
| CB488     | Empilable et emboîtable | 1,5                      | 24 x 15 x 7                    | 7        |
| CB491     | Empilable et emboîtable | 2,3                      | 26 x 17 x 9                    | 9        |

## CUVETTES

- Moulées par rotation
- Résistantes à la plupart des produits chimiques
- Emboîtables



| No modèle | Description           | Capacité gallons imp | Diamètre intérieur dessus" x dessous" x hauteur" | Poids lb |
|-----------|-----------------------|----------------------|--|----------|
| CA094     | Contenant cylindrique | 10                   | 15 3/4 x 12 3/4 x 18                             | 4        |
| CA081     | Contenant cylindrique | 15                   | 17 x 13 1/2 x 24                                 | 7        |
| CA107     | Contenant cylindrique | 35                   | 22 1/2 x 19 x 29 1/2                             | 12       |
| CA117     | Contenant cylindrique | 45                   | 25 1/2 x 20 x 31 3/4                             | 15       |
| CA023     | Cuvette ronde         | 5                    | 12 3/4 x 11 x 14                                 | 3        |
| CA080     | Cuvette carrée        | 15                   | 15 3/4 x 15 3/4 x 20                             | 5        |

## SEAUX D'USAGE GÉNÉRAL

- Couvercles étanches disponibles: de type à joint sec ou d'étanchéité pour la manutention de matières liquides
- Anse en métal galvanisé excepté CB040

# ROPAK



| No modèle | Description  | Dimensions dia" x la" | Poids lb |
|-----------|--|-----------------------|----------|
| CB040     | Seau 4 L a/poignée plastique                               | 8 1/4 x 6             | 0,5      |
| CB039     | Couvercle pour seaux 4, 5, 6 L a/joint statique            | 8 1/2 x 1/2           | 0,2      |
| CB043     | Seau 11,4 L a/poignée métal                                | 11 x 9                | 1,1      |
| CB041     | Couvercle pour seau 11,4 L sans joint statique             | 11 3/8 x 5/8          | 0,3      |
| CB046     | Seau 20 L a/poignée métal                                  | 11 7/8 x 15 3/8       | 2,0      |
| CC426     | Couvercle pour seau 20 L                                   | 12 1/2 x 5/8          | 0,4      |
| CB045     | Couvercle robuste pour seaux de 20 L et 23 L a/bec verseur | 12 1/8 x 3/4          | 0,6      |

## CONTENANTS RONDS

- Couvercle à large languette ergonomique pour faciliter l'enlèvement
- Joint d'étanchéité double minimisant les fuites, la détérioration et les renversements
- En plastique durable et lavable à la machine
- Poignées ergonomiques offrant plus de confort et de contrôle



| No modèle |             | Description    | Capacité      | Poids lb |
|-----------|-------------|----------------|---------------|----------|
| Blanc     | Transparent |                |               |          |
| CB583     | CB584       | Contenant rond | 2 pt/1,89 L   | 0,35     |
| CB585     | CB586       | Contenant rond | 4 pt/3,79 L   | 0,58     |
| CB587     | CB588       | Contenant rond | 6 pt/5,68 L   | 0,73     |
| CB589     | CB590       | Contenant rond | 8 pt/7,57 L   | 0,85     |
| CB591     | CB592       | Contenant rond | 12 pt/11,36 L | 1,25     |
| CB593     | CB594       | Contenant rond | 18 pt/17,03 L | 1,8      |
| CB599     | CB600       | Contenant rond | 22 pt/20,82 L | 2,4      |

## COUVERCLES

| No modèle | Description  | Poids lb |
|-----------|--|----------|
| CB595     | Couvercle jaune pâle pour CB583, CB584, CB585, CB586 | 0,22     |
| CB596     | Couvercle jaune pâle pour CB587, CB588, CB589, CB590 | 0,28     |
| CB597     | Couvercle jaune pâle pour tous les autres contenants | 1        |

# RÉSERVOIRS EN POLYÉTHYLÈNE

## RÉSERVOIRS CYLINDRIQUES

- Idéal pour l'entreposage, le malaxage, le marinage, le mélangeage
- Réservoirs cylindriques autoportants quand ils sont remplis
- Parois translucides permettant de voir le contenu en tout temps
- Des accessoires peuvent être installés pour des utilisations plus strictes
- Couleur: blanc naturel

### RÉSERVOIR

| No modèle | Capacité gal imp | Diamètre intérieur" | Profondeur réservoir " | Poids lb | No modèle | Poids lb |
|-----------|------------------|---------------------|------------------------|----------|-----------|----------|
| CA074     | 5                | 11                  | 16                     | 3        | CA075     | 1        |
| CA027     | 12               | 13                  | 27                     | 4        | CA028     | 1        |
| CA020     | 15               | 16                  | 24                     | 6        | CA026     | 1        |
| CA025     | 25               | 16                  | 35                     | 8        | CA026     | 1        |
| CA021     | 30               | 18                  | 33                     | 10       | CA022     | 1        |
| CA067     | 30               | 20                  | 27 1/2                 | 11       | CA068     | 2        |
| CA036     | 45               | 22 1/2              | 34                     | 18       | CA037     | 3        |
| CA076     | 60               | 22 1/2              | 45                     | 22       | CA077     | 3        |
| CA078†    | 75               | 24                  | 48                     | 23       | CA079     | 3        |
| CA126†    | 90               | 28                  | 42                     | 30       | CA127     | 5        |
| CA034†    | 100              | 30                  | 42                     | 35       | CA035     | 6        |
| CA046†    | 125              | 30                  | 48                     | 40       | CA047     | 6        |
| CA038†    | 150              | 36                  | 42                     | 45       | CA039     | 8        |
| CA122†    | 175              | 30                  | 71                     | 75       | CA123     | 6        |
| CA054†    | 175              | 36                  | 48                     | 55       | CA055     | 8        |
| CA048†    | 240              | 42                  | 48                     | 65       | CA049     | 11       |
| CA105†    | 270              | 42                  | 54                     | 72       | CA106     | 11       |
| CA111†    | 300              | 48                  | 48                     | 100      | CA112     | 22       |
| CA124†    | 400              | 52                  | 60                     | 160      | CA125     | 26       |
| CA058†    | 500              | 48                  | 84                     | 175      | N/D       | -        |

† FAB. Lindsay, Ontario

### Réservoirs cylindriques



## RÉSERVOIRS RECTANGULAIRES

- Idéals pour l'entreposage et le malaxage à des températures constantes jusqu'à 150°F ou intermittentes jusqu'à 170°F
- Des couvercles sont disponibles pour la plupart des réservoirs
- Pour empêcher le gonflement causé par des charges liquides lourdes continues, un support d'acier, de contreplaqué ou de bois est recommandé
- Parois droites et rebords à moins d'avis contraire
- Couleur: blanc naturel

### RÉSERVOIR

| No modèle | Capacité gal imp | Dim intérieures lo" x la" x p" | Poids lb | No modèle | Poids lb |
|-----------|------------------|--------------------------------|----------|-----------|----------|
| CA110     | 6                | 11 x 11 x 15                   | 6        | N/D       | -        |
| CA065     | 15               | 24 x 15 x 11                   | 10       | N/D       | -        |
| CA069     | 15               | 45 x 22 x 5                    | 18       | N/D       | -        |
| CA084*    | 20               | 23 x 19 x 16                   | 11       | CA085     | 3        |
| CA066     | 20               | 23 x 23 x 12                   | 11       | N/D       | -        |
| CA050     | 20               | 24 x 10 x 24                   | 12       | N/D       | -        |
| CA045**   | 30               | 30 x 14 x 24                   | 16       | N/D       | -        |
| CA063     | 30               | 35 x 23 x 10                   | 18       | CA064     | 6        |
| CA029     | 45               | 25 x 25 x 27                   | 21       | N/D       | -        |
| CA071*    | 50               | 45 x 22 x 15                   | 28       | CA072     | 7        |
| CA086     | 60               | 35 x 23 x 23                   | 28       | N/D       | -        |
| CA042†    | 75               | 42 x 24 x 24                   | 32       | CA043     | 7        |
| CA089†    | 100              | 37 x 26 x 31                   | 40       | CA091     | 7        |
| CA051†    | 140              | 54 x 30 x 24                   | 70       | CA052     | 11       |
| CA030†    | 160              | 48 x 30 x 30                   | 75       | CA031     | 11       |
| CA099†    | 190              | 60 x 30 x 30                   | 75       | N/D       | -        |
| CA115†    | 200              | 48 x 24 x 48                   | 80       | N/D       | -        |
| CA056†    | 300              | 72 x 36 x 33                   | 135      | CA057     | 15       |

\* Parois effilées

\*\* Dimensions du haut sont restreintes

† FAB. Lindsay, Ontario

### Réservoirs rectangulaires



### ACCESSOIRES

Une grande variété d'accessoires pour tous les types et grandeurs de réservoirs est disponible.

#### Comprend:

- Robinets filetés
- Clapets sphériques à union réelle
- Moyeu soudé
- Adaptateurs amovibles

# CONTENEURS EMPILABLES

## SAC DANS UNE BOÎTE

- Un choix idéal pour l'entreposage sécuritaire et sanitaire ou le transport des liquides non réglementés
- Contenant à paroi double durable, remplis d'isolant mousse procurant une excellente consistance de température
- Isolation de mousse polyuréthane de 2" d'épaisseur
- Fond incliné pour un drainage complet
- Entrée de chariot élévateur/palette à 4 voies
- Valve de déversement de 2" réutilisable
- Les attaches en "Y" fixent le couvercle fermement au contenant
- Caractéristiques de la doublure: bec de remplissage fixe 2", matériaux FDA, complètement jetable et approuvée pour industrie laitière et Kasher
- Empilable 2 de haut
- Dimensions: Extérieure 48" lo x 44" la x 49" h, Intérieure 43" lo x 39" la x 38" h
- Poids: 247 lb
- Capacité: 261 gallons US, 35 pi. cu., 2000 lb
- Approuvé FDA/USDA

No modèle CD664



## CONTENANTS ISOLÉS

- Un choix idéal pour l'entreposage et le transport de produits
- Moulure à rotation de haute qualité, construction une pièce sans couture
- Contenant à paroi double durable, remplis d'isolant mousse procurant une excellente consistance de température
- Modèle CD665 avec isolant en mousse polyuréthane 1/2" et modèles CD666 & CD667 avec isolant en mousse polyuréthane 2" aident à conserver les produits froids jusqu'à cinq jours avec la quantité de glace appropriée
- Coins conçus avec une plus grande résistance
- Poignée moulée pour le transport facile, sur le contenant modèle CD665 seulement
- Entrée 2 voies et 4 voies pour chariot élévateur/transpalette
- Drain vissé de 2" avec emboîtement
- Les attaches en "Y" fixent le couvercle fermement au contenant
- Approuvés FDA/USDA



| No modèle | Dimensions ext. a/couvercle<br>lo" x la" x h" |    |    | Dimensions intérieures<br>lo" x la" x h" |    |    | Poids<br>lbs. | Cap<br>Gal. US | Cap<br>pi.cu. | Cap<br>lb |
|-----------|---|----|----|--|----|----|---------------|----------------|---------------|-----------|
| CD665     | 42  | 24 | 22 | 36                                       | 21 | 20 | 70            | 67             | 9             | 500       |
| CD666     | 48  | 43 | 38 | 44                                       | 39 | 27 | 175           | 179            | 27            | 1500      |
| CD667     | 48  | 43 | 49 | 44                                       | 39 | 38 | 226           | 261            | 35            | 2000      |



## CONTENEURS EN MÉTAL GRILLAGÉ

- Construction robuste assurant un service durable et sans problème
- Panneaux grillagés de 3/4" de calibre 13
- Deux demi-panneaux mobiles
- Engagement facile des quatre côtés des chariot à fourches
- Espace au sol de 4 1/4"
- Dimensions hors tout: 34 1/2" la x 40 1/2" lo x 32 1/4" h
- Empilables jusqu'à 5 de haut
- Capacité de la base grillagée: 2500 lb
- Capacité de la base en tôle unie: 3000 lb
- Fini bleu émail standard

| No modèle | Type de conteneur | Poids lb |
|-----------|-------------------|----------|
| CA397     | Grillagé          | 105      |
| CA398     | En tôle unie      | 114      |
| CA368     | Patte de rechange | 0,72     |

## SUPPORT À TIGES

- 18 ouvertures de 2 1/8" de diamètre
- Dimensions hors tout: 24 1/8" la x 6 7/8" p x 24" h
- Poids: 16 lb
- Couleur: gris
- Assemblage requis

No modèle CB578



## CASIER À USAGES MULTIPLES



- Diviseurs verticaux amovibles permettant la création de compartiments à largeurs variées
- Tablettes à fond courbé permettant de retirer les pièces facilement
- Rainures d'accrochage permettant une fixation au mur
- 36 compartiments (3 7/8" lo x 4 5/8" p x 3 3/4" h)
- 23 3/4" lo x 4 3/4" p x 23 3/4" h
- Poids: 25 lb
- Couleur: gris

No modèle CA161

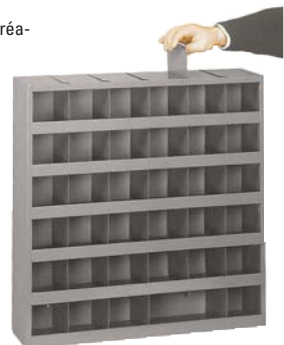

# PALETTES EN PLASTIQUE

## EXPORT PALLET

Fabriquées de matériau recyclé à 100%, ces palettes légères et économiques sont idéales pour l'exportation et les expéditions uniques! Elle conviennent à tous les genres d'équipement de cueillette de marchandise pour faciliter la distribution dans les nombreuses applications comprenant la vente au détail, les épiceries, le traitement des produits alimentaires, les expéditions internationales et l'industrie en général.

- Palette à face simple
- La conception de la surface perforée facilite le nettoyage
- Moulée par injection
- Offerte avec un dessus plat ou avec un rebord discontinu (version LPD)
- Emboîtable
- Recyclable
- Légère
- Entrée pour chariot élévateur et transpalette sur quatre côtés
- Couleur: noir



**ORBIS**

| No modèle                | Dimensions |        |       | Capacité de charge lb |          | Poids lb |
|--------------------------|------------|--------|-------|-----------------------|----------|----------|
|                          | la"        | x lo"  | x h"  | mobile                | statique |          |
| <b>DESSUS PLAT</b>       |            |        |       |                       |          |          |
| CC435                    | 40.2       | x 48.2 | x 5.5 | 2300                  | 11000    | 21.5     |
| <b>REBORD DISCONTINU</b> |            |        |       |                       |          |          |
| CC436                    | 40.2       | x 48.2 | x 6.5 | 2300                  | 11000    | 21.5     |

## PALETTES RACKSTAR II

- Conçues pour offrir une résistance aux chocs
- Renforcement interne spécialement conçu pour contrevenir les demandes des applications
- Recyclables à 100% avec des structures de renforcement amovibles
- Côtés solides pour une meilleure durabilité
- Accessibilité aux fourches des quatre côtés
- Faciles à désinfecter
- Longérons amovibles avec fixations de remplacement sont offerts pour augmenter la capacité des palettes lorsqu'elles sont utilisées avec des chariots élévateurs ou des convoyeurs
- Rebords moulés, en option, permettent un chargement et un empilement sécuritaire
- Pliable

Palettes Rackstar II



| No modèle | Dim la" x lo" | Capacité de charge lb |           | Capacité rayonnage à palettes lb |            |                   |                 | Poids lb |
|-----------|---------------|-----------------------|-----------|----------------------------------|------------|-------------------|-----------------|----------|
|           |               | Statique              | Dynamique | Sélective                        | Plateforme | Supports centraux | Bouts supportés |          |
| CC162     | 40" x 48"     |                       |           |                                  |            |                   |                 |          |
|           | avec rebord   | 30,000                | 6000      | 3000                             | 6000       | 6000              | 3000            | 56,6     |
| CC163*    | 40" x 48"     |                       |           |                                  |            |                   |                 |          |
|           | sans rebord   | 30,000                | 6000      | 3000                             | 6000       | 6000              | 3000            | 56,6     |

\*comprend 16 œillets de plateforme

## ORBIS EMBOÛTABLE, LÉGÈRE À REBORDS

**ORBIS**

- Munie d'un rebord de 5/8" qui empêche le chargement de tomber
- Monopiece, simple face, en polyéthylène de haute densité
- Se nettoie facilement grâce au drainage efficace
- Empilable
- Capacité de charge mobile: 2500 lb
- Capacité de charge statique: 10,000 lb
- Entrée des 4 côtés pour chariot à fourches et deux côtés pour transpalettes



| No modèle | Dimensions |       |         | Description           | Capacité de charge lb |          | Poids lb |
|-----------|------------|-------|---------|-----------------------|-----------------------|----------|----------|
|           | la"        | x lo" | x h"    |                       | mobile                | statique |          |
| CB521     | 40         | x 48  | x 5 1/2 | a/rebords pour barils | 2500                  | 10,000   | 21       |

\*Des palettes homologuées USDA/FDA sont également offertes.

## PALETTE EN PLASTIQUE RECYCLÉ



- Surface antidérapante
- Emboîtable, pour un rangement facile
- Fabriquée de plastique recyclé à 100%
- Facile à nettoyer
- Entrée des fourches des quatre côtés
- Imputrescible, ne fend pas en éclats et résiste aux insectes
- Légère, 32 lb



| No modèle | Dimensions     |          |        | Capacité de charge |  | Rapport d'emboîtement |
|-----------|----------------|----------|--------|--------------------|--|-----------------------|
|           | la" x lo" x h" | statique | mobile |                    |  |                       |
| CC098     | 48 x 40 x 5    | 30,000   | 4000   |                    |  | 2:1                   |

## PALETTES RACKSTAR ORBIS

- Idéale pour l'industrie alimentaire où le besoin d'une plus grande capacité de charge est importante
- Monopiece avec deux plateformes à claire-voie et des coins élargis pour faciliter le nettoyage
- Choix standard de polyéthylène à haute densité ou homologué USDA/FDA matériaux vierge pour contact direct avec la nourriture
- Entrée des 4 côtés pour chariot à fourches ou transpalette
- Rebord pour plus de stabilité offrant une capacité de 2500 lb
- Capacité de 5000 lb de charge mobile
- Capacité de 30,000 lb de charge statique
- Couleur: noir, bleu pour USDA/FDA

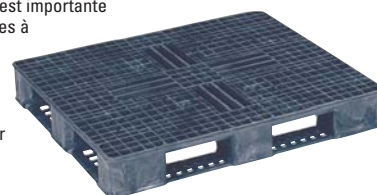

**ORBIS**

| No modèle | Dimensions      |  |  | Description         | Poids lb |
|-----------|-----------------|--|--|---------------------|----------|
|           | la" x lo" x h"  |  |  |                     |          |
| CB536     | 40 x 48 x 6 5/8 |  |  | Standard            | 45       |
| CB537     | 40 x 48 x 6 5/7 |  |  | Homologuée USDA/FDA | 45       |

Remarque: Vérifiez pour déviation de la palette avec des charges de plus de 2500 lb lorsque utilisés avec les palettes standard sans supports.

## PALETTE EN PLASTIQUE RECYCLÉ

- 4000 lb de capacité de charge mobile
- 20000 lb de capacité statique



| No modèle | Dimensions     |  |  | Poids lb |
|-----------|----------------|--|--|----------|
|           | la" x lo" x h" |  |  |          |
| CD277     | 40 x 48 x 5    |  |  | 28       |

## PALETTE POUR BARILS

Cette palette, en un morceau, de 48" x 48" comprend quatre cercles moulés pour bien retenir les barils durant le transport, des cercles sur la face intérieure pour les empiler de façon sécuritaire et une conception ouverte.

**ORBIS**

- Mousse structurée
- Les palettes se logent une à côté de l'autre dans les remorques régulières
- Couleur standard: noir
- Dimensions 48.8" lo x 48.8" la x 5.5" h
- Poids: 57 lb



| No modèle | Capacité de charge lb |        | Camion remorque |     | Entrée fourches | Entrée diable |
|-----------|-----------------------|--------|-----------------|-----|-----------------|---------------|
|           | statique              | mobile | 48'             | 53' |                 |               |
| CC153     | 30000                 | 4000   | 418             | 494 | 4 côtés         | 4 côtés       |

21442F