

ÉTAGÈRES INDUSTRIELLES EN ACIER

CARACTÉRISTIQUES:

- Couleur standard: gris pâle
- Tablettes sans boulon permettant d'économiser 80% sur le temps d'installation
- Utilisent des attaches de fixation innovatrices qui se glissent dans la fente du montant en T
- Tablettes en acier de calibre 18 avec une capacité de 630 lb (36" la) et 315 lb (48" la) pour les charges uniformes
- Tablettes à dimensions variées avec une hauteur de 1"
- Des tablettes supplémentaires peuvent être ajoutées aux unités standard pour augmenter la capacité d'entreposage
- Tablettes réglables aux 2"
- Assemblage requis

Maintenant offert en gris pâle!



ÉTAGÈRES DE TYPE OUVERT

- Étagères de type ouvert, ajustables et robustes offrant un système économique de rangement pour l'entrepôt, l'usine ou le bureau
- Unités de base incluent les tablettes nécessaires à votre utilisation, 4 montants en T, 2 paires d'entretoises latérales, 1 paire d'entretoises arrière
- Pareil pour les ajouts excepté qu'ils requièrent une paire d'entretoises latérales et 2 montants

No modèle	Hauteur	Poids lb
MONTANTS		
RK550	8'4"	10
RK551	6'4"	8
RK548	7'4"	9

ENTRETOISES		
RK472	Entretoises arrière (pre)	4
RC453	Goussets (pre)	1
RK565	Entretoises latérales (pre)	2

Voir ci-dessous pour d'autres éléments et tablettes



ÉTAGÈRES DE TYPE FERMÉ

- Les unités de base comprennent les tablettes nécessaires à votre application: 2 panneaux latéraux, un panneau arrière et une plaque de base
- Pareil pour les ajouts, excepté qu'ils requièrent seulement un panneau latéral

No modèle	Dimensions			Poids lb
	la	x	h	
PANNEAUX ARRIÈRES				
RK470	48"	x	6'4"	25,5
RK468	48"	x	7'4"	29,5
RK471	36"	x	6'4"	19,0
RK469	36"	x	7'4"	22,0

PANNEAUX LATÉRAUX				
RK522	12"	x	6'4"	21,0
RK523	12"	x	7'4"	23,5
RK530	24"	x	6'4"	27,0
RK531	24"	x	7'4"	31,0
RK537	18"	x	7'4"	24,0
RK538	18"	x	7'4"	27,0

PORTES				
RK575	36"	x	6'4"	43,0
RK576	36"	x	7'4"	50,0

Voir ci-dessous pour d'autres éléments et tablettes

No modèle	la"	Tablett x	h"	Poids lb
BORDURE				
RK475	36	x	1	1,75
RK477	36	x	2	2,0
RK479	36	x	3	2,5

PLAQUE DE BASE				
RK483	36	x	3	2,0
RK485	48	x	3	2,5

TIROIRS					
No modèle	la"	x	Dimensions p" x	h"	Poids lb
RK566	5 5/8	x	12	x 2 3/4	2,5
RK569	5 5/8	x	18	x 2 3/4	3,5
RK570	5 5/8	x	12	x 4 3/4	3,5
RK573	5 5/8	x	18	x 4 3/4	4,5
RK574	11	x	18	x 4 3/4	5,0

DIVISEURS SUPPLÉMENTAIRES				
No modèle	Dimensions			Poids lb
	la"	x	h"	
RC508	5 5/8	x	2 3/4	0,1

Pour commander les étagères de type ouvert ou fermé, précisez la hauteur, le nombre et les dimensions des tablettes que requiert votre application. Si plusieurs unités doivent être raccordées ensemble, commandez l'unité de base et ensuite des ajouts. Si un plus grand nombre de tablettes que celles illustrées sont requises, commandez des tablettes supplémentaires (les tablettes s'ajoutent à 2" d'intervalle). Les styles sont illimités. Appelez-nous.

ÉLÉMENTS POUR ÉTAGÈRES

POUR LES ÉTAGÈRES FERMÉES & OUVERTES



RC136
Comprend
72 boîtes
RC486

No modèle	Dimensions			Poids lb
	la"	x	p"	
TABLETTES				
RK552	36	x	12	8
RK558	36	x	18	12
RK561	36	x	24	15
RK554	48	x	12	11
RK560	48	x	18	15
RK563	48	x	24	19

DIVISEURS POUR ÉTAGÈRES				
RK491	12	x	12	1,25
RK493	18	x	12	2,00
RK494	24	x	12	2,75
RK503	12	x	6	0,50
RK505	18	x	6	1,00
RK506	24	x	6	1,50

ÉTAGÈRES INDUSTRIELLES EN ACIER - 48" DE LARGE X 7'4" DE HAUT

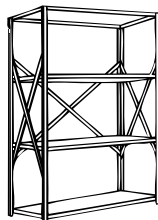

Remarque: Les hauteurs des ouvertures sont approximatives.

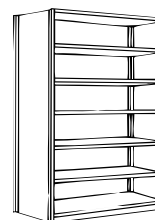
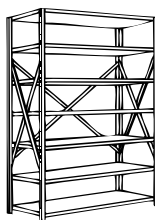

Comprend: 3 ouvertures de 48" la x 28" h		
Prof "	Unité de base	Ajout
12	RK285	RK284
18	RK287	RK286
24	RK289	RK288

Comprend: 6 ouvertures de 48" la x 14" h		
Prof "	Unité de base	Ajout
12	RK297	RK296
18	RK299	RK298
24	RK301	RK300

Comprend: 3 ouvertures de 48" la x 28" h		
Prof "	Unité de base	Ajout
12	RK291	RK290
18	RK293	RK292
24	RK295	RK294

Comprend: 6 ouvertures de 48" la x 14" h		
Prof "	Unité de base	Ajout
12	RK303	RK302
18	RK305	RK304
24	RK307	RK306

B30

18856F

905-814-6859 - 1-866-514-3289 - www.marcur.com

ÉTAGÈRES EN ACIER - 36" DE LARGE X 6'4" DE HAUT

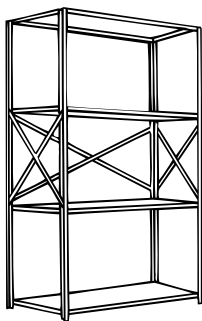

Comprend: 3 ouvertures 36" la x 24" h

Prof "	Unité de base	Ajout
12	RK205	RK204
18	RK207	RK206
24	RK209	RK208

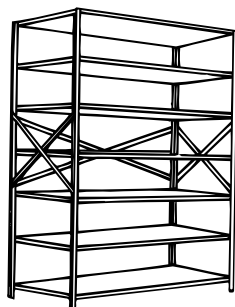

Comprend: 6 ouvertures 36" la x 12" h

Prof "	Unité de base	Ajout
12	RK217	RK216
18	RK219	RK218
24	RK221	RK220

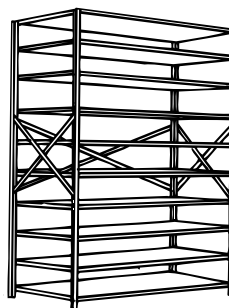

Comprend: 9 ouvertures 36" la x 8" h

Prof "	Unité de base	Ajout
12	RK229	RK228
18	RK231	RK230
24	RK233	RK232

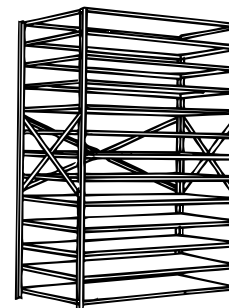

Comprend: 12 ouvertures 36" la x 6" h

Prof "	Unité de base	Ajout
12	RK241	RK240
18	RK243	RK242
24	RK245	RK244

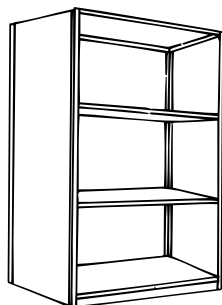

Comprend: 3 ouvertures 36" la x 24" h

Prof "	Unité de base	Ajout
12	RK211	RK210
18	RK213	RK212
24	RK215	RK214

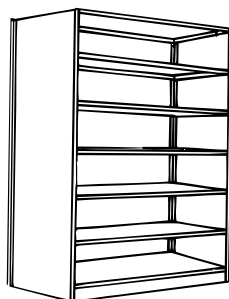

Comprend: 6 ouvertures 36" la x 12" h

Prof "	Unité de base	Ajout
12	RK223	RK222
18	RK225	RK224
24	RK227	RK226

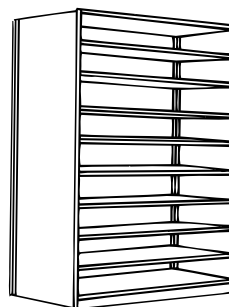

Comprend: 9 ouvertures 36" la x 8" h

Prof "	Unité de base	Ajout
12	RK235	RK234
18	RK237	RK236
24	RK239	RK238

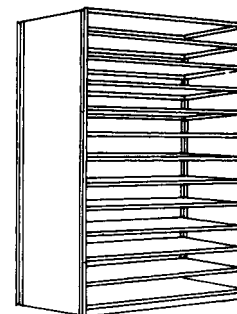

Comprend: 12 ouvertures 36" la x 6" h

Prof "	Unité de base	Ajout
12	RK247	RK246
18	RK249	RK248
24	RK251	RK250

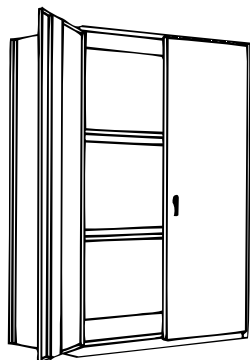

Comprend: 3 ouvertures 36" la x 24" h
avec portes et verrou cylindrique

Prof "	Unité de base	Ajout
12	RK849	RK852
18	RK850	RK853
24	RK851	RK854

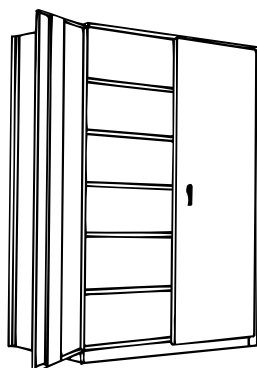

Comprend: 6 ouvertures 36" la x 12" h
avec portes et verrou cylindrique

Prof "	Unité de base	Ajout
12	RK855	RK858
18	RK856	RK859
24	RK857	RK860

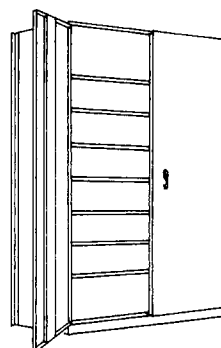

Comprend: 2 ouvertures 36" la x 12" h
6 ouvertures 36" la x 8" h
avec portes et verrou cylindrique

Prof "	Unité de base	Ajout
12	RK957	RK952
18	RK954	RK953
24	RK956	RK955

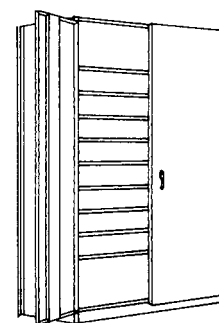

Comprend: 2 ouvertures 36" la x 12" h
8 ouvertures 36" la x 6" h
avec portes et verrou cylindrique

Prof "	Unité de base	Ajout
12	RK958	RK960
18	RK961	RK959
24	RK963	RK962

Remarque: Les hauteurs des ouvertures sont approximatives.

18858F

B31

ÉTAGÈRES EN ACIER - 36" DE LARGE X 6'4" DE HAUT

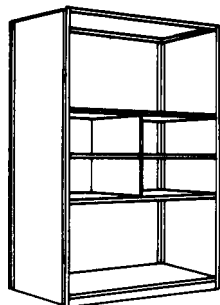

Comprend:
2 ouvertures 36" la x 24" h
4 compartiments 18" la x 12" h

Prof "	Unité de base	Ajout
12	RK253	RK252
18	RK255	RK254
24	RK257	RK256

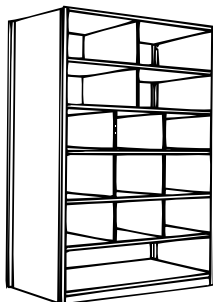

Comprend:
4 compartiments 18" la x 12" h
9 compartiments 12" la x 12" h
1 ouverture 36" la x 12" h

Prof "	Unité de base	Ajout
12	RK259	RK258
18	RK261	RK260
24	RK263	RK262

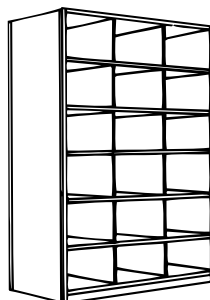

Comprend:
18 compartiments 12" la x 12" h

Prof "	Unité de base	Ajout
12	RK265	RK264
18	RK267	RK266
24	RK269	RK268

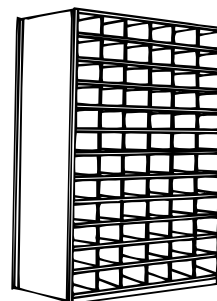

Comprend:
72 compartiments 6" la x 6" h

Prof "	Unité de base	Ajout
12	RK271	RK095
18	RK273	RK097
24	RK275	RK274

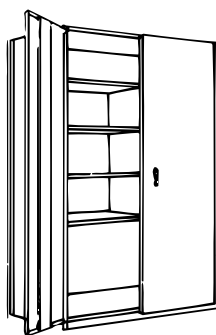

Comprend:
1 ouverture 36" la x 12" h
6 compartiments 18" la x 12" h
1 ouverture 36" la x 24" h
avec portes à verrou cylindrique

Prof "	Unité de base	Ajout
12	RK861	RK864
18	RK862	RK865
24	RK863	RK866

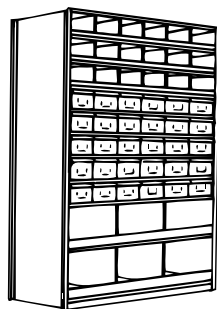

Comprend:
18 compartiments 6" la x 6" h avec arrêts 1" h
30 boîtes métalliques 5 5/8" la x 4 3/4" h
6 compartiments 12" la x 12" h avec arrêts 3" h

Prof "	Unité de base	Ajout
12	RK867	RK869
18	RK868	RK870

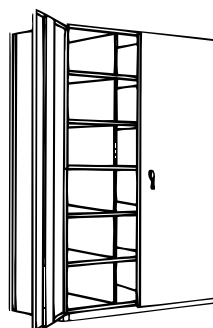

Comprend:
18 compartiments 12" la x 12" h
avec portes et verrou cylindrique

Prof "	Unité de base	Ajout
12	RK871	RK874
18	RK872	RK875
24	RK873	RK876

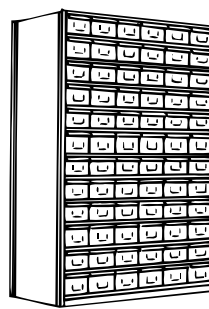

Comprend:
72 boîtes métalliques 5 5/8" la x 4 3/4" h

Prof "	Unité de base	Ajout
12	RK877	RK879
18	RK878	RK880

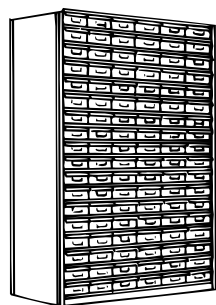

Comprend:
108 boîtes métalliques 5 5/8" la x 2 3/4" h

Prof "	Unité de base	Ajout
12	RK881	RK883
18	RK882	RK884

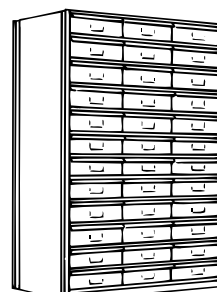

Comprend:
36 boîtes métalliques 11" la x 4 3/4" h

Prof "	Unité de base	Ajout
12	RK885	RK887
18	RK886	RK888

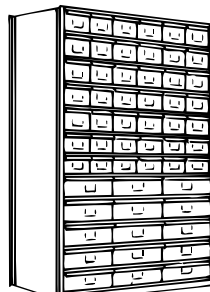

Comprend:
42 boîtes métalliques 5 5/8" la x 4 3/4" h
15 boîtes métalliques 11" la x 4 3/4" h

Prof "	Unité de base	Ajout
12	RK889	RK891
18	RK890	RK892

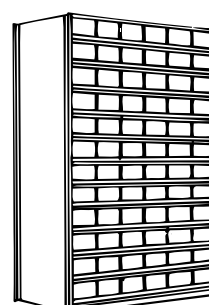

Comprend:
72 compartiments 6" la x 6" h avec arrêts 1" h

Prof "	Unité de base	Ajout
12	RK279	RK278
18	RK281	RK280
24	RK283	RK282

Remarque: Les hauteurs des ouvertures et des compartiments sont approximatives.

ÉTAGÈRES EN ACIER - 36" DE LARGE X 74" DE HAUT

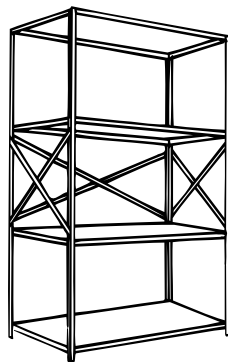

Comprend: 3 ouvertures 36" la x 28" h

Prof "	Unité de base	Ajout
12	RK309	RK308
18	RK311	RK310
24	RK313	RK312

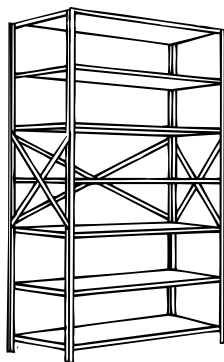

Comprend: 6 ouvertures 36" la x 14" h

Prof "	Unité de base	Ajout
12	RK333	RK332
18	RK335	RK334
24	RK337	RK336

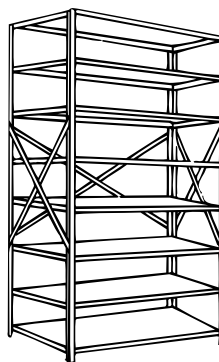

Comprend: 7 ouvertures 36" la x 12" h

Prof "	Unité de base	Ajout
12	RK321	RK320
18	RK323	RK322
24	RK325	RK324

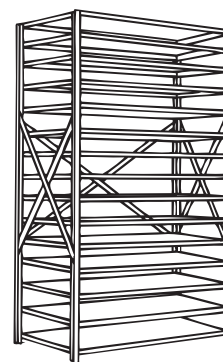

Comprend: 14 ouvertures 36" la x 6" h

Prof "	Unité de base	Ajout
12	RK345	RK344
18	RK347	RK346
24	RK349	RK348

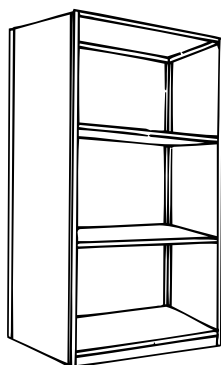

Comprend:
3 ouvertures 36" la x 28" h

Prof "	Unité de base	Ajout
12	RK315	RK314
18	RK317	RK316
24	RK319	RK318

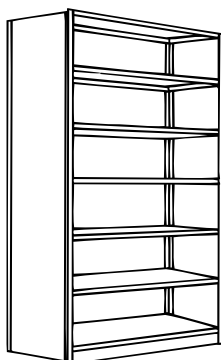

Comprend:
6 ouvertures 36" la x 14" h

Prof "	Unité de base	Ajout
12	RK339	RK338
18	RK341	RK340
24	RK343	RK342

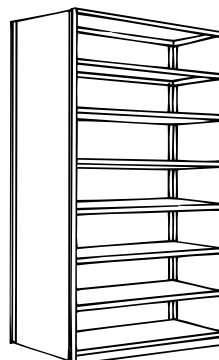

Comprend:
7 ouvertures 36" la x 12" h

Prof "	Unité de base	Ajout
12	RK327	RK326
18	RK329	RK328
24	RK331	RK330

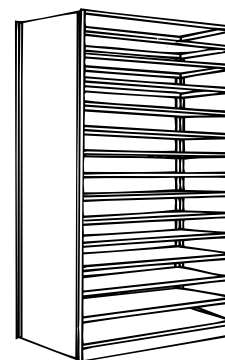

Comprend:
14 ouvertures 36" la x 6" h

Prof "	Unité de base	Ajout
12	RK351	RK350
18	RK353	RK352
24	RK355	RK354

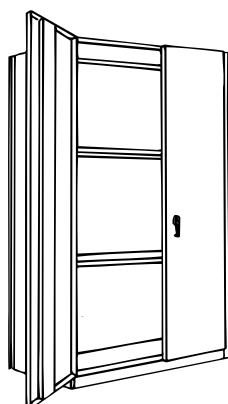

Comprend:
3 ouvertures 36" la x 28" h
avec portes et verrou cylindrique

Prof "	Unité de base	Ajout
12	RK893	RK896
18	RK894	RK897
24	RK895	RK898



Comprend:
6 ouvertures 36" la x 14" h
avec portes et verrou cylindrique

Prof "	Unité de base	Ajout
12	RK899	RK902
18	RK900	RK903
24	RK901	RK904

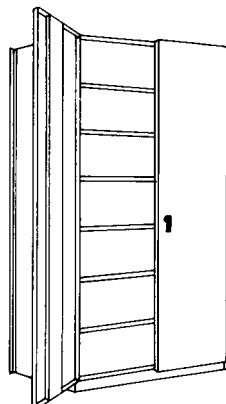

Comprend:
7 ouvertures 36" la x 12" h
avec portes et verrou cylindrique

Prof "	Unité de base	Ajout
12	RK991	RK990
18	RK993	RK992
24	RL020	RL021

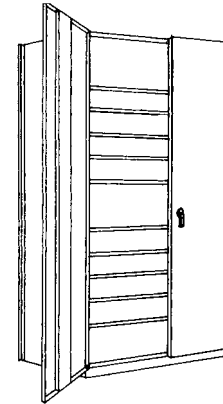

Comprend:
8 ouvertures 36" la x 6" h
3 ouvertures 36" la x 12" h
avec portes et verrou cylindrique

Prof "	Unité de base	Ajout
12	RK996	RK995
18	RK998	RK997
24	RL001	RK999

Remarque: Les hauteurs des ouvertures sont approximatives.

18861F

B33

ÉTAGÈRES EN ACIER - 36" DE LARGE X 7'4" DE HAUT

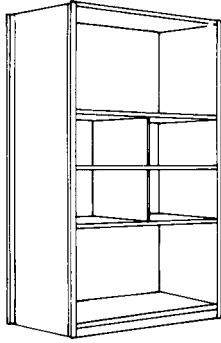

Comprend:
2 ouvertures 36" la x 28" h
4 compartiments 18" la x 14" h

Prof "	Unité de base	Ajout
12	RK357	RK356
18	RK359	RK358
24	RK361	RK360

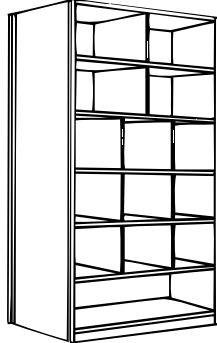

Comprend:
4 compartiments 8" la x 14" h
9 compartiments 12" la x 14" h
1 ouverture 36" la x 14" h

Prof "	Unité de base	Ajout
12	RK363	RK362
18	RK365	RK364
24	RK367	RK366

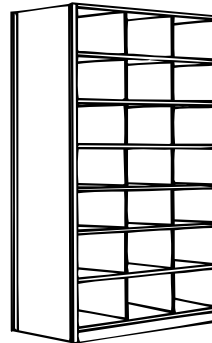

Comprend:
21 compartiments 12" la x 12" h

Prof "	Unité de base	Ajout
12	RK369	RK368
18	RK371	RK370
24	RK373	RK372

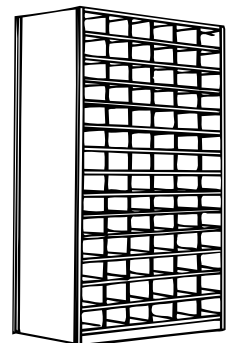

Comprend:
84 compartiments 6" la x 6" h

Prof "	Unité de base	Ajout
12	RK375	RK374
18	RK377	RK376
24	RK379	RK378

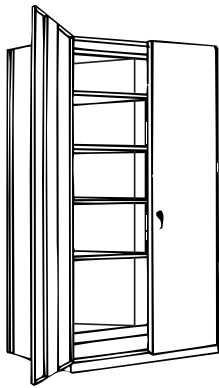

Comprend:
1 ouverture 36" la x 14" h
6 compartiments 18" la x 14" h
1 ouverture 36" la x 28" h
avec portes à verrou cylindrique

Prof "	Unité de base	Ajout
12	RK911	RK914
18	RK912	RK915
24	RK912	RK916

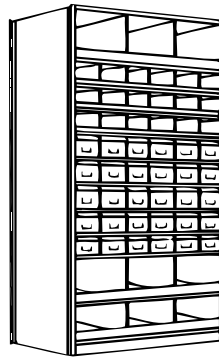

Comprend:
9 compartiments 12" la x 12" h avec arrêts 3" h
18 compartiments 6" la x 6" h avec arrêts 1" h
30 boîtes métalliques 5 5/8" la x 4 3/4" h

Prof "	Unité de base	Ajout
12	RK917	RK919
18	RK918	RK920

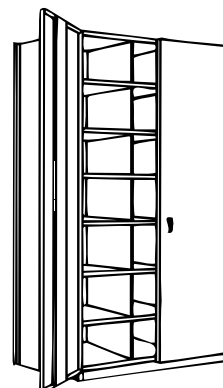

Comprend:
21 compartiments 12" la x 12" h
avec portes à verrou cylindrique

Prof "	Unité de base	Ajout
12	RK921	RK924
18	RK922	RK925
24	RK923	RK926

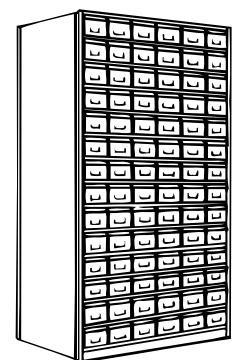

Comprend:
84 boîtes métalliques 5 5/8" la x 4 3/4" h

Prof "	Unité de base	Ajout
12	RK927	RK929
18	RK928	RK930

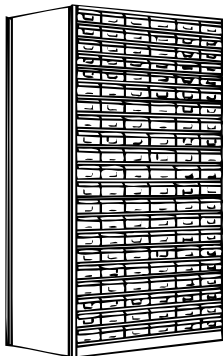

Comprend:
126 boîtes métalliques 5 5/8" la x 2 3/4" h

Prof "	Unité de base	Ajout
12	RK931	RK933
18	RK282	RK934

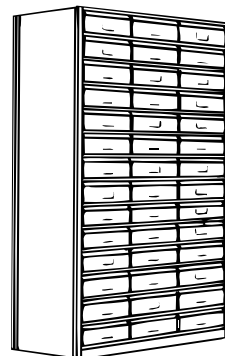

Comprend:
42 boîtes métalliques 11" la x 4 3/4" h

Prof "	Unité de base	Ajout
12	RK381	RK380
18	RK936	RK938

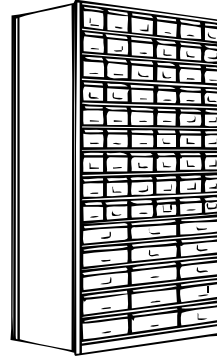

Comprend:
54 boîtes métalliques 5 5/8" la x 4 3/4" h
15 boîtes métalliques 11" la x 4 3/4" h

Prof "	Unité de base	Ajout
12	RK939	RK941
18	RK940	RK942

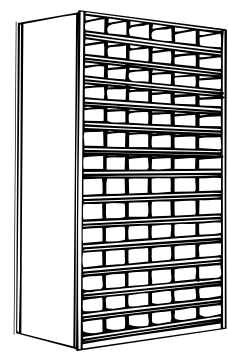

Comprend:
84 compartiments 6" la x 6" h
avec arrêts 1" haut

Prof "	Unité de base	Ajout
12	RK383	RK382
18	RK385	RK384
24	RK387	RK386

Remarque: Les hauteurs des ouvertures et des compartiments sont approximatives.

B34

18863F

ÉTAGÈRES EN ACIER - 36" DE LARGE X 8'4" DE HAUT

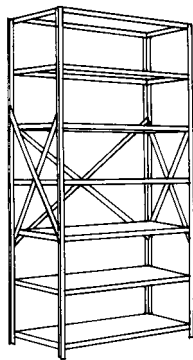

Comprend: 6 ouvertures 36" la x 16" h

Prof "	Unité de base	Ajout
12	RK389	RK388
18	RK391	RK390
24	RK393	RK392

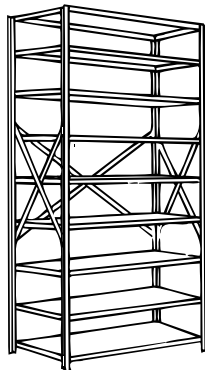

Comprend: 8 ouvertures 36" la x 12" h

Prof "	Unité de base	Ajout
12	RK401	RK400
18	RK403	RK402
24	RK405	RK404

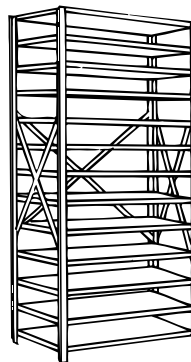

Comprend: 12 ouvertures 36" la x 8" h

Prof "	Unité de base	Ajout
12	RK413	RK412
18	RK415	RK414
24	RK417	RK416

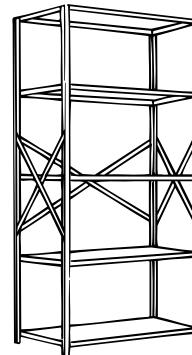

Comprend: 4 ouvertures 36" la x 24" h

Prof "	Unité de base	Ajout
12	RK425	RK424
18	RK427	RK426
24	RK429	RK428

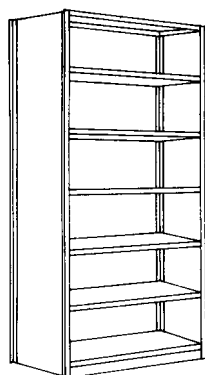

Comprend: 6 ouvertures 36" la x 16" h

Prof "	Unité de base	Ajout
12	RK395	RK394
18	RK397	RK396
24	RK399	RK398

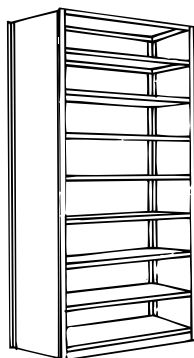

Comprend: 8 ouvertures 36" la x 12" h

Prof "	Unité de base	Ajout
12	RK407	RK406
18	RK409	RK408
24	RK411	RK410

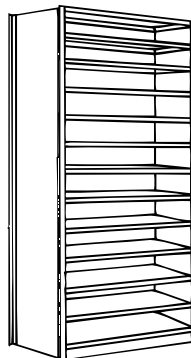

Comprend: 2 ouvertures 36" la x 12" h

Prof "	Unité de base	Ajout
12	RK419	RK418
18	RK421	RK420
24	RK423	RK422



Comprend: 4 ouvertures 36" la x 24" h

Prof "	Unité de base	Ajout
12	RK431	RK430
18	RK433	RK432
24	RK435	RK434

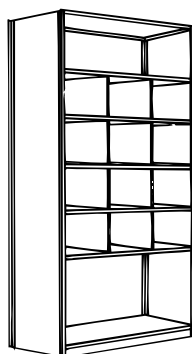

Comprend: 1 ouverture 36" la x 16" h
12 compartiments 12" la x 14" h
1 ouverture 36" la x 24" h

Prof "	Unité de base	Ajout
12	RK437	RK436
18	RK439	RK438
24	RK441	RK440

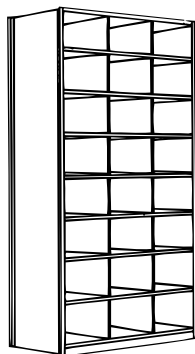

Comprend: 24 compartiments 12" la x 12" h

Prof "	Unité de base	Ajout
12	RK443	RK442
18	RK445	RK444
24	RK447	RK446

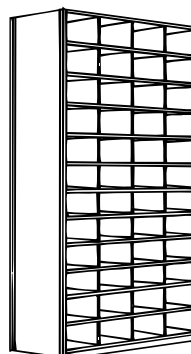

Comprend: 48 compartiments 9" la x 8" h

Prof "	Unité de base	Ajout
12	RK449	RK448
18	RK451	RK450
24	RK453	RK452

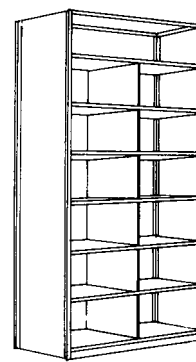

Comprend: 1 ouverture 36" la x 12" h
12 compartiments 18" la x 14" h

Prof "	Unité de base	Ajout
12	RK455	RK454
18	RK457	RK456
24	RK459	RK458

Remarque: Les hauteurs des ouvertures et des compartiments sont approximatives.

ÉTAGÈRES À CORNIÈRES PERFORÉES

ÉTAGÈRES À CORNIÈRES PERFORÉES

- Idéal pour l'entreposage, établis, entreposage de tuyaux, charpentes protectrices pour la machinerie, plateformes pour projets d'assemblage, etc.
- Choisissez parmi les divers éléments ou les étagères préconçues
- La conception à attaches sans boulons permet un ajustement des tablettes facile et sans effort
- Pour assurer une bonne stabilité, il est préférable de boulonner trois tablettes

benoma

N NELSON



RH701



RH774

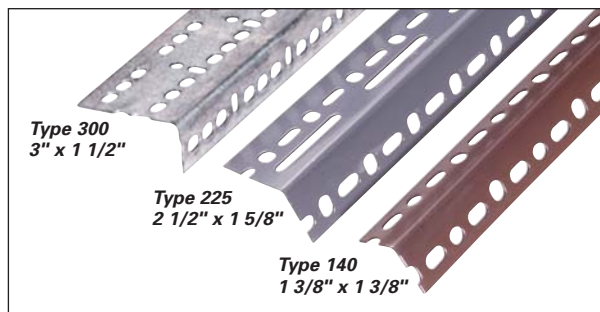

Type 300
3" x 1 1/2"

Type 225
2 1/2" x 1 5/8"

Type 140
1 3/8" x 1 3/8"

ÉTAGÈRES À CORNIÈRES PERFORÉES

Dim la" x lo"	6 tablettes/montants 72"		7 tablettes/montants 84"		8 tablettes/montants 96"	
	No modèle		No modèle		No modèle	
	Ouvertes	Fermées	Ouvertes	Fermées	Ouvertes	Fermées
12 x 36	RH701	RH774	RH707	RH780	RH713	RH786
18 x 36	RH702	RH775	RH708	RH781	RH714	RH787
24 x 36	RH703	RH776	RH709	RH782	RH715	RH788
12 x 48	RH704	RH777	RH710	RH783	RH716	RH789
18 x 48	RH705	RH778	RH711	RH784	RH717	RH790
24 x 48	RH706	RH779	RH712	RH785	RH718	RH791

Toutes les étagères comprennent 4 montants (1 3/8" x 1 3/8" cornières perforées), les tablettes, les panneaux (pour les unités fermées), les pieds en plastique et la quincaillerie nécessaire.

No modèle	Dimensions la" x p"	Longueur de cornière'	Calibre acier	Couleur	CUR*	Poids lb
CORNIÈRES PERFORÉES (CALIBRE 14)						
RG979	1 3/8 x 1 3/8	8	14	Gris	-	6
RG980	1 3/8 x 1 3/8	10	14	Gris	-	7
RG981	1 3/8 x 1 3/8	12	14	Gris	-	8,5
RG982	2 1/2 x 1 5/8	8	14	Gris	-	9
RG983	2 1/2 x 1 5/8	10	14	Gris	-	11
RG984	2 1/2 x 1 5/8	12	14	Gris	-	13
RG320	3 x 1 1/2	10	12	Galvanisé	-	15
RG321	3 x 1 1/2	12	12	Galvanisé	-	15

TABLETTES (CALIBRE 20)

RG985	12 x 36	-	20	Galvanisé	450	7
RG986	15 x 36	-	20	Galvanisé	450	8,3
RG987	18 x 36	-	20	Galvanisé	450	9,6
RG988	24 x 36	-	20	Galvanisé	450	12,2
RG989	32 x 42	-	18	Galvanisé	300	23,7
RG990	12 x 48	-	20	Galvanisé	350	9,2
RG991	15 x 48	-	20	Galvanisé	350	10,9
RG992	18 x 48	-	20	Galvanisé	350	12,6
RG993	24 x 48	-	19	Galvanisé	400	18,5

*CUR: Charge uniformément répartie maximale permise pour que le fléchissement de la tablette s'efface une fois la charge enlevée.

PANNEAUX LATÉRAUX

No modèle	Dimensions la" x h"	Calibre acier	Poids lb
RH759	12 x 72	24	7
RH760	18 x 72	24	11
RH761	24 x 72	24	15
RH762	12 x 84	24	8
RH763	18 x 84	24	13
RH764	24 x 84	24	17
RH765	12 x 96	24	10
RH766	18 x 96	24	14
RH767	24 x 96	24	19

PANNEAUX ARRIÈRE

No modèle	Dimensions la" x h"	Calibre acier	Poids lb
RH768	36 x 72	24	22
RH769	48 x 72	24	29
RH770	36 x 84	24	25
RH771	48 x 84	24	34
RH772	36 x 96	24	29
RH773	48 x 96	24	38

PANNEAUX DE SEUIL

RH792	36 x 3	20	1,3
RH793	48 x 3	20	1,7

Les cornières perforées en acier vous permettent de créer et de construire n'importe quoi selon vos propres spécifications.

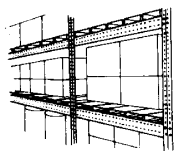

Plateforme en acier

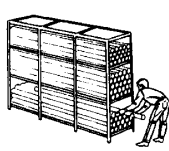

Entreposage
de tuyaux

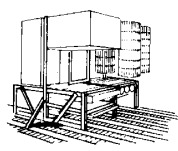

Entreposage
surélevé

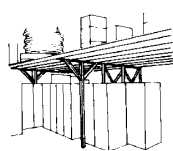

Entreposage
surélevé

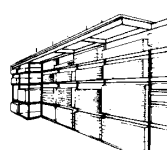

Entreposage
en largeur

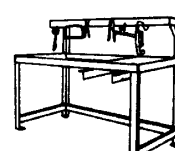

Établis spéciaux

ACCESSOIRES

PLAQUE-GOUSSET

- Équerre en fer pour force et rigidité
- 3" la x 3" lo

No modèle RG994

benoma

N NELSON

PIEDS EN PLASTIQUE

- Conçus pour montants simples ou doubles de 1 3/8" x 1 3/8"

No modèle RG237 montant simple

No modèle RG238 montant double en T



RG994



RG996



RG237

ACCESSOIRES

No modèle	Description	Poids lb
RG994	Plaque-gousset d'angle 3"	0,70
RG995	Écrou et boulons	0,05
RG996	Attache sans boulons	0,60
RG237	Pied en plastique (montant simple)	0,02
RG238	Pied en plastique (montant double)	0,03

ÉTAGÈRES & CHARIOTS À TABLETTES

ÉTAGÈRE EN TREILLIS MÉTALLIQUE

- Assemblage facile et rapide des tablettes
- Montants numérotés pour un ajustement facile
- Se convertit facilement en une unité mobile avec l'ajout de roulettes
- Des accessoires tels que des paniers, des diviseurs et des tapis permettent de compléter la personnalisation de l'unité
- Capacité: 800 lb/tablette
- Fini chromé



SCN
Industriel

Montez votre propre système d'étagères en quelques minutes!

TABLETTES

No	Dimensions			Poids lb
modèle	lo"	x	la"	
RK085	18	x	36	8,5
RK086	18	x	48	11,8
RK087	18	x	60	15,5
RK088	18	x	72	18,0
RK089	24	x	36	11,5
RK090	24	x	48	15,0
RK091	24	x	60	19,5
RK092	24	x	72	24,5

MONTANTS

No modèle	Hauteur"	Poids lb
RK093	54	6,3
RK094	63	7,0
RK095	74	8,0
RK096	86	8,8

ROULETTES

No modèle	Description	Cap lb/chacun	Poids lb
RK097	Ensemble de quatre roulettes de 5", 2 a/freins / 2 sans frein	225	7,6
RK098	Roulette de 5" sans frein	225	1,8
RK099	Roulette de 5" a/frein	225	2,0

ACCESSOIRES

PANIER EN FIL MÉTALLIQUE

- Grand panier idéal pour entreposer les petits articles
- Fini chromé

DIVISEURS POUR TABLETTES

- S'installent en place facilement et peuvent être repositionnés pour convenir aux demandes changeantes de l'entreposage
- Fini chromé

TAPIS

- Recouvre les tablettes standard pour créer des tablettes solides
- En PVC clair, épaisseur de 1,7 mm

PANIER EN FIL MÉTALLIQUE

No modèle	lo"	x	la"	x	h"	Poids lb
RK100	18	x	8	x	5	2,0
RK101	24	x	8	x	5	2,3

DIVISEURS POUR TABLETTES

RK102	18	x	9	1,2
RK103	24	x	9	1,5

TAPIS

RK104	18	x	36	1,4
RK105	18	x	48	1,8
RK106	18	x	60	2,3
RK107	18	x	72	2,7
RK108	24	x	36	1,8
RK109	24	x	48	2,4
RK110	24	x	60	3,0
RK111	24	x	72	3,6

DIVERS

No modèle	Description	Qté/sac
RK112	Patte réglable	4
RK113	Manchon fractionné en plastique	4
RK114	Connecteur de tablette pour ajout	4
RK115	Crochet en S pour suspendre des articles aux tablettes	1

CHARIOT TOUT USAGE

- Facile à manœuvrer dans les bureaux et les endroits commerciaux
- Comprend trois tablettes de 18" x 30", quatre roulettes de 3" (2 a/freins) et une poignée pour pousser
- Capacité: 300 lb
- Poids: 28,5 lb
- Fini chromé

No modèle RK116

SCN
Industriel



CHARIOT À PANIER MÉTALLIQUE

- Durable et manœuvrable, idéal pour la distribution du courrier dans les bureaux
- Comprend 2 tablettes de 18" x 30", 2 paniers coulissants en fil métallique et quatre roulettes de 3"
- Capacité: 400 lb
- Poids: 31,5 lb
- Fini chromé

No modèle RK117

SCN
Industriel



CHARIOTS TOUT USAGE

- Robustes, économiques polyvalents, ces chariots sont parfaits pour les bureaux et les entrepôts
- Comprend: roulettes pivotantes en poly de 4" avec pare-chocs et une poignée
- Hauteur hors tout 35"
- Fini standard chromé
- Assemblage requis

Cari-All



Note: Chariots à 3 tablettes aussi offertes.

Tablette chromée p" x la"	No modèle	Poids lb
18 x 24	RF893	40
18 x 30	RD279	43
18 x 36	RD280	48
18 x 42	RD281	52
18 x 48	RD282	54
24 x 24	RF895	58
24 x 30	RD271	60
24 x 36	RD273	63
24 x 42	RD275	65
24 x 48	RD276	67

CHARIOTS FERMÉS AVEC ROULETTES À TIGES

- Fermés sur trois côtés avec des treillis métalliques chromés de 3" x 3"
- Comprend: 4 tablettes fini chromé, 4 montants de 60" de haut, arrière et côtés fermés, 4 roulettes pivotantes en poly de 5" avec pare-chocs (en option)
- Assemblage requis

No modèle	Tablette p" x la"	Poids lb
RD151	21 x 60	146
RD152	21 x 72	166
RD170	24 x 60	162
RD177	24 x 72	184



ÉTAGÈRES EN FIL MÉTALLIQUE

ÉTAGÈRES EN FIL MÉTALLIQUE ADAPTA-PLUS

- Permet une meilleure pénétration de la lumière, offre une meilleure visibilité, une meilleure circulation de l'air et améliore l'efficacité des extincteurs
- Montants carrés robustes
- En acier de calibre 16 pour ceux avec un fini chromé et de calibre 18 pour ceux en acier inoxydable
- Tous les montants comprennent des embouts en plastique et des pattes niveleuses
- Capacité de 800 à 1000 lb, selon la largeur des tablettes (basée sur les charges statiques qui sont distribuées également)
- Des tablettes standard peuvent être assemblées sur une pente de 2°

FINI CHROMÉ

- N'accumule pas la poussière
- Largement utilisé dans les aires de chaînes de montage, les manufactures, les industries électroniques, les bureaux et les salles d'entreposage

FINI TECH-SEAL^{MC}

- Un procédé ultra moderne pour prévenir la corrosion
- Assure une résistance à l'eau, à l'humidité, au sel et aux rayons UV
- Garantie de 10 ans contre la formation de rouille

FINI ACIER INOXYDABLE

- Fabriqué en acier inoxydable #304
- Résistant complètement à la corrosion et utilisé dans des endroits propres ou dans les endroits de manipulation de nourriture, partout où les bactéries ne peuvent pas s'accumuler

ÉTAGÈRES EN FIL MÉTALLIQUE CHROMÉ

Tablettes la" x lo"	60" H/4 TABLETTES			72" H/4 TABLETTES		
	Unité de base	Ajout		Unité de base	Ajout	
		Droit	90°		Droit	90°
18 x 36	RD317	RD316	RH446	RD300	RD299	RH462
18 x 48	RD319	RD318	RH448	RD302	RD301	RH464
18 x 60	RD321	RD320	RH450	RD304	RD303	RH466
18 x 72	RD323	RD322	RH451	RD306	RD305	RH467
24 x 36	RD309	RD308	RH454	RD292	RD291	RH470
24 x 48	RD311	RD310	RH456	RD294	RD293	RH472
24 x 60	RD313	RD312	RH458	RD296	RD295	RH474
24 x 72	RD315	RD314	RH459	RD298	RD297	RH475

ÉTAGÈRES EN FIL MÉTALLIQUE FINI ACIER INOXYDABLE

Tablettes la" x lo"	60" H/4 TABLETTES			72" H/4 TABLETTES		
	Unité de base	Ajout		Unité de base	Ajout	
		Droit	90°		Droit	90°
18 x 48	RD466	RD465	RH576	RD456	RD455	RH592
18 x 60	RD468	RD467	RH578	RD458	RD457	RH594
24 x 48	RD462	RD461	RH584	RD452	RD451	RH600
24 x 60	RD464	RD463	RH586	RD454	RD453	RH602

ÉLÉMENTS

- Le système unique *Cari-All*^{MC} utilise une série d'éléments différents
- Cette polyvalence permet de choisir le genre d'étagères qui convient le mieux à votre application

TABLETTES

Tablettes la" x lo"	Poids lb	Finis chromé	Finis Tech-Seal ^{MC}	Finis acier inoxydable
12 x 24	6	RD251	RD356	RD427
12 x 36	9	RD252	RD357	RD428
12 x 48	10	RD253	RD358	RD429
12 x 60	12	RD254	RD359	RD430
12 x 72	15	RD255	RD360	RD431
15 x 24	7	RD256	RD361	RD432
15 x 36	8	RD257	RD362	RD433
15 x 48	12	RD258	RD363	RD434
15 x 60	14	RD259	RD364	RD435
15 x 72	17	RD260	RD365	RD436
18 x 24	8	RD261	RD366	RD437
18 x 36	10	RD262	RD367	RD438
18 x 48	13	RD263	RD368	RD439
18 x 60	16	RD264	RD369	RD440
18 x 72	19	RD265	RD370	RD441
21 x 36	11	RD266	RD371	RD442
21 x 48	15	RD267	RD372	RD443
21 x 60	18	RD268	RD373	RD444
21 x 72	22	RD269	RD374	RD445
24 x 24	10	RD270	RD375	RD446
24 x 36	12	RD272	RD376	RD447
24 x 48	16	RD274	RD377	RD448
24 x 60	20	RD277	RD378	RD449
24 x 72	24	RD278	RD379	RD450



ÉTAGÈRES EN FIL MÉTALLIQUE FINI TECH-SEAL^{MC}

Tablettes la" x lo"	60" H/4 TABLETTES			72" H/4 TABLETTES		
	Unité de base	Ajout		Unité de base	Ajout	
		Droit	90°		Droit	90°
18 x 48	RD393	RD392	RH512	RD385	RD384	RH528
18 x 60	RD395	RD394	RH514	RD387	RD386	RH530
24 x 48	RD389	RD388	RH520	RD381	RD380	RH536
24 x 60	RD391	RD390	RH522	RD383	RD382	RH538

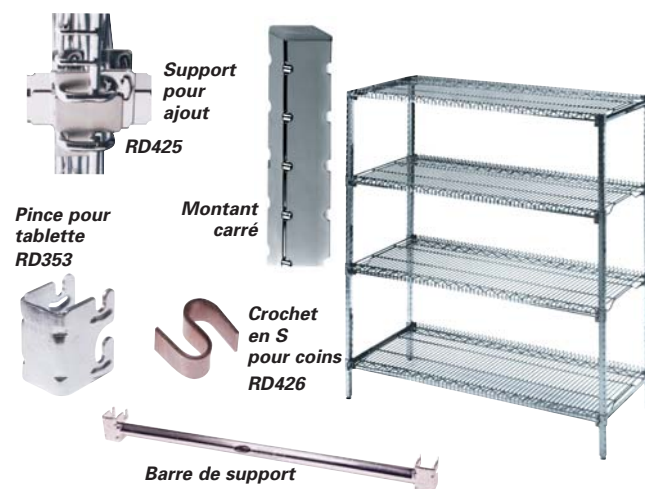

MONTANTS

Hauteur"	Poids lb	Finis chromé	Finis Tech-Seal ^{MC}	Finis acier inoxydable
36	2,5	RD346	RD409	RD494
43	3	RD347	RD410	RD495
54	3,7	RD348	RD411	RD496
60	4,2	RD349	RD412	RD497
72	5	RD350	RD413	RD498
84	6	RD351	RD414	RD499
96	7	RD352	RD415	RD500

SYSTÈME DE RAYONNAGE

SYSTÈME D'ENTREPOSAGE PRONTO

- Capacité de 2,000 lb par tablette
- Comprend deux montants soudés et trois tablettes en bois pressé de 5/8" qui s'encastrent dans les poutrelles (2 par tablette)
- Les ajouts comprennent un montant seulement
- Des tablettes additionnelles peuvent être ajoutées à 4" du centre vertical
- Pour plus de stabilité et de rigidité, toutes les unités comprennent 3 barres de sécurité par tablette
- Fini émail bleu
- Unités de rayonnage seulement (tablettes en bois) sont optionnelles

Remarque: Non recommandé pour utilisation avec un chariot élévateur.

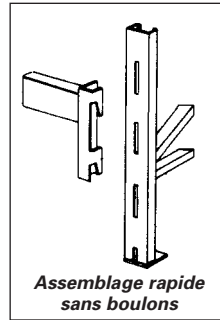
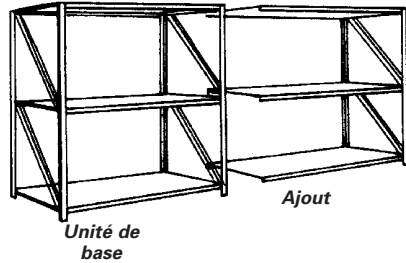

Dim la' x h'	Description	Cap lb	PROFONDEUR TABLETTE 24"		PROFONDEUR TABLETTE 36"		PROFONDEUR TABLETTE 48"	
			No modèle	Poids lb	No modèle	Poids lb	No modèle	Poids lb
7 x 8	Unité de base	1400	RA443	245	RA475	288	RA507	331
7 x 8	Ajout	1400	RA441	217	RA473	258	RA505	299
7 la	Tablette additionnelle	1400	RA470	63	RA502	76	RA534	89
8 x 10	Unité de base	2000	RA453	302	RA485	351	RA517	400
8 x 10	Ajout	2000	RA451	268	RA483	315	RA515	362
8 la	Tablette additionnelle	2000	RA471	78	RA503	93	RA535	108
8 x 12	Unité de base	2000	RA463	316	RA495	365	RA527	414
8 x 12	Ajout	2000	RA461	275	RA493	322	RA525	369
8 la	Tablette additionnelle	2000	RA471	78	RA503	93	RA535	108



SYSTÈME DE RAYONNAGE À RIVETS DOUBLES

Une solution économique à tous vos problèmes d'entreposage... du plus petit au plus grand entrepôt.

Caractéristiques:

- 4 tablettes pour les unités de 7' et 5 tablettes pour les unités de 10'
- Tablettes réglables à 1 1/2" d'intervalle
- Hauteur standard: 7' ou 10'
- Profondeur standard: 30" ou 48"
- Largeur standard: 6' ou 8'
- Unité de base et ajout disponibles
- Support central pour chaque tablette
- Tablette en bois pressé de 5/8"
- Unités de 6' de large avec une capacité de 1000 lb par tablette
- Unités de 8' de large avec une capacité de 620 lb par tablette
- Fini émail cuit
- Couleur: mastic pâle



Les éléments s'assemblent facilement sans outils spéciaux. Un maillet en caoutchouc est le seul outil nécessaire.



Dim la' x h'	PROFONDEUR TABLETTE 30"				PROFONDEUR TABLETTE 48"			
	Unité de base No modèle	Poids lb	Ajout No modèle	Poids lb	Unité de base No modèle	Poids lb	Ajout No modèle	Poids lb
6 x 7	RK164	222	RK165	226	RK166	328	RK167	328
6 x 10	RK172	234	RK173	233	RK174	336	RK175	336
8 x 7	RK168	286	RK169	286	RK170	415	RK171	415
8 x 10	RK176	294	RK177	294	RK178	422	RK179	422

RAYONNAGE À PALETTES

MONTANTS & POUTRELLES

Utilisez au maximum tout espace de rangement en combinant des montants standard et des poutrelles de type tubulaire ou encastré pour créer votre propre système, selon vos besoins.

- Montants et poutrelles imbriqués; minimum 50 K.S.I.; pour une capacité supérieure
- Accessoires variés (ci-dessous) pouvant être ajoutés pour entreposer des articles qu'un système standard ne peut accepter
- Tout le rayonnage est FAB Concord, Ontario

Veuillez contacter notre département des ventes pour plus de renseignements techniques.



MONTANTS-USAGE MOYEN - CAPACITÉ 20,000 lb

Prof	24"	30"	36"	42"	48"	60"
6'	RB798	RB800	RB802	RB803	RB804	RB805
7'	RB806	RB808	RB810	RB811	RB812	RB813
8'	RB814	RB816	RB818	RB819	RB820	RB821
9'	RB822	RB824	RB826	RB827	RB828	RB829
10'	RB742	RB744	RB746	RB747	RB748	RB749
11'	RB750	RB752	RB754	RB755	RB756	RB757
12'	RB758	RB760	RB762	RB763	RB764	RB765
13'	RB766	RB768	RB770	RB771	RB772	RB773
14'	RB774	RB776	RB778	RB779	RB780	RB781
15'	RB782	RB784	RB786	RB787	RB788	RB789
16'	RB790	RB792	RB794	RB795	RB796	RB797

MONTANTS-USAGE INTENSIF CAPACITÉ 27,000 lb

Prof	24"	30"	36"	42"	48"	60"
6'	RB714	RB715	RB716	RB717	RB718	RB719
7'	RB720	RB721	RB722	RB723	RB724	RB725
8'	RB726	RB728	RB730	RB731	RB732	RB733
9'	RB734	RB736	RB738	RB739	RB740	RB741
10'	RB608	RB610	RB612	RB613	RB614	RB615
11'	RB616	RB618	RB620	RB621	RB622	RB623
12'	RB624	RB626	RB628	RB629	RB630	RB631
13'	RB632	RB634	RB636	RB637	RB638	RB639
14'	RB640	RB642	RB644	RB645	RB646	RB647
15'	RB648	RB650	RB652	RB653	RB654	RB655
16'	RB656	RB658	RB660	RB661	RB662	RB663
18'	RB664	RB666	RB668	RB669	RB670	RB671
20'	RB672	RB674	RB676	RB677	RB678	RB679
22'	RB680	RB682	RB684	RB685	RB686	RB687
24'	RB688	RB690	RB692	RB693	RB694	RB695
26'	RB696	RB697	RB698	RB699	RB700	RB701
28'	RB702	RB703	RB704	RB705	RB706	RB707
30'	RB708	RB709	RB710	RB711	RB712	RB713

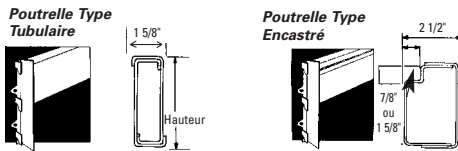

POUTRELLES TYPE TUBULAIRE CAPACITÉ LB PAR PAIRE

Long	48"		54"		60"		66"		72"		78"		84"		90"		96"		102"		108"		114"		120"		126"		132"		138"		144"		
	No	Cap	No	Cap	No	Cap	No	Cap	No	Cap	No	Cap	No	Cap	No	Cap	No	Cap	No	Cap	No	Cap	No	Cap	No	Cap	No	Cap	No	Cap	No	Cap			
2 1/2'	RB203	5340	RB204	4385	RB205	3551	RB206	2936	RB207	2466	RB208	2101	RB209	1578	RB210	1812	RB211	1388	RB195	1229	RB196	1096	RB197	984	RB198	888	RB199	805	RB200	733	RB201	671	RB202	616	
2 1/2'	RB220	7821	RB221	6952	RB222	6078	RB223	5024	RB224	4221	RB225	3596	RB226	3102	RB227	2702	RB228	2374	RB212	2103	RB213	1876	RB214	1684	RB215	1520	RB216	1378	RB217	1255	RB218	1149	RB219	1055	
3'	RB237	9397	RB238	8350	RB239	7518	RB240	6839	RB241	6265	RB242	5630	RB243	4855	RB244	4229	RB245	3716	RB229	3293	RB230	2937	RB231	2636	RB232	2379	RB233	2158	RB234	1966	RB235	1799	RB236	1650	
3 1/2'			RB254	10032	RB255	9389	RB256	8536	RB257	7824	RB258	7222	RB259	6706	RB260	6187	RB261	5438	RB246	4817	RB247	4296	RB248	3856	RB249	3481	RB250	3157	RB251	2876	RB252	2632	RB253	2417	
4'					RB270	10016			RB271	9181	RB272	8475	RB273	7870	RB274	7345	RB275	6886	RB262	6476	RB263	5775	RB264	5184	RB265	4670	RB266	4243	RB267	3866	RB268	3538	RB269	3249	
4 1/2'							RB284	10806		RB285	9975			RB286	9262	RB287	8645	RB288	8105	RB276	7628	RB277	7204	RB278	6825	RB279	6207	RB280	5630	RB281	5130	RB282	4694	RB283	4310
5'														RB297	10727	RB298	10012	RB299	9388	RB289	8834	RB290	8344	RB291	7904	RB292	7509	RB293	7152	RB294	6312	RB295	6050	RB296	5557
5 1/2'																		RB300	10100	RB301	9540	RB302	9037	RB303	8585	RB304	8176	RB305	7805	RB306	7466	RB307	6998		
6'																		RB308	10400	RB309	10338	RB310	9794	RB311	9304	RB312	8861	RB313	8458	RB314	8091	RB315	7754		
6 1/2'																								RB316	10200	RB317	10372	RB318	9901	RB319	9470	RB320	9076		

POUTRELLES TYPE ENCASTRÉ 7/8" CAPACITÉ LB PAR PAIRE

Long	48"		54"		60"		66"		72"		78"		84"		90"		96"		102"		108"		114"		120"		126"		132"		138"		144"				
	No	Cap	No	Cap	No	Cap	No	Cap	No	Cap	No	Cap	No	Cap	No	Cap	No	Cap	No	Cap	No	Cap	No	Cap	No	Cap	No	Cap	No	Cap	No	Cap					
2 1/2'	RB379	7143	RB381	6349	RB383	5714	RB385	4800	RB387	4041	RB389	3443	RB391	2970	RB393	2586	RB395	2273	RB363	2014	RB365	1796	RB367	1612	RB369	1455	RB371	1320	RB373	1206	RB375	1100	RB377	1010			
3'	RB413	9115	RB415	8102	RB417	7292	RB419	6629	RB421	6077	RB423	5364	RB425	4625	RB427	4030	RB429	3540	RB397	3137	RB399	2798	RB401	2511	RB403	2266	RB405	2055	RB407	1873	RB409	1719	RB411	1574			
3 1/2'			RB447	10334	RB449	9310	RB451	8463	RB453	7758	RB455	7161	RB457	6650	RB459	6068	RB461	5333	RB431	4725	RB433	4214	RB435	3782	RB437	3414	RB439	3096	RB441	2821	RB443	2582	RB445	2371			
4'					RB479	10886	RB481	9897	RB483	9272	RB485	8374	RB487	7776	RB489	7258	RB491	6804	RB463	6337	RB465	5652	RB467	5072	RB469	4578	RB471	4153	RB473	3783	RB475	3462	RB477	3179			
4 1/2'								RB509	10718	RB511	9894			RB535	10325	RB537	9637	RB539	9035	RB519	8503	RB521	8030	RB523	7608	RB525	7277	RB527	6884	RB529	6355	RB531	5819	RB533	5343		
5'																		RB557	10382	RB541	9772	RB543	9229	RB545	8743	RB547	8306	RB549	7910	RB551	7500	RB553	7222	RB555	6786		
5 1/2'																								RB561	9838	RB563	9320	RB565	8853	RB567	8432	RB569	8049	RB571	7699	RB573	7378
6'																								RB575	10593	RB577	10088	RB579	9630	RB581	9210	RB583	8827				

POUTRELLES TYPE ENCASTRÉ 1 5/8" CAPACITÉ LB PAR PAIRE

Long	48"		54"		60"		66"		72"		78"		84"		90"		96"		102"		108"		114"		120"		126"		132"		138"		144"				
	No	Cap	No	Cap	No	Cap	No	Cap	No	Cap	No	Cap	No	Cap	No	Cap	No	Cap	No	Cap	No	Cap	No	Cap	No	Cap	No	Cap	No	Cap	No	Cap					
2 1/2'	RB380	7143	RB382	6349	RB384	5714	RB386	4800	RB388	4041	RB390	3443	RB392	2970	RB394	2586	RB396	2273	RB364	2014	RB366	1796	RB368	1612	RB370	1455	RB372	1320	RB374	1206	RB376	1100	RB378	1010			
3'	RB414	9115	RB416	8102	RB418	7292	RB420	6629	RB422	6077	RB424	5364	RB426	4625	RB428	4030	RB430	3540	RB398	3137	RB400	2798	RB402	2511	RB404	2266	RB406	2055	RB408	1873	RB410	1719	RB412	1574			
3 1/2'			RB448	10334	RB450	9310	RB452	8463	RB454	7758	RB456	7161	RB458	6650	RB460	6068	RB462	5333	RB432	4725	RB434	4214	RB436	3782	RB438	3414	RB440	3096	RB442	2821	RB444	2582	RB446	2371			
4'					RB480	10886	RB482	9897	RB484	9272	RB486	8374	RB488	7776	RB490	7258	RB492	6804	RB464	6337	RB466	5652	RB468	5072	RB470	4578	RB472	4153	RB474	3783	RB476	3462	RB478	3179			
4 1/2'									RB510	10718	RB512	9894	RB514	9187	RB516	8575	RB518	8039	RB494	7565	RB496	7106	RB498	6769	RB500	6440	RB502	5569	RB504	5074	RB506	4642	RB508	4294			
5'																		RB538	10325	RB538	9637	RB540	9035	RB542	8544	RB544	8036	RB546	7500	RB548	7000	RB550	6555	RB552	5819	RB554	5343
5 1/2'																								RB562	9838	RB564	9320	RB566	8853	RB568	8432	RB570	8049	RB572	7699	RB574	7378
6'																								RB576	10593	RB578	10088	RB580	9630	RB582	9210	RB584	8827				

ACCESSOIRES POUR RAYONNAGE

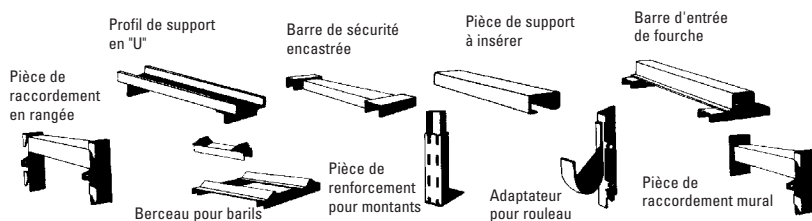

PROTECTEUR POUR MONTANTS

- Protège les systèmes de rayonnage industriels contre les impacts qui pourraient occasionner des conditions dangereuses
- Fabriqué d'acier de 1/4" d'épaisseur avec un angle de 90°
- Hauteur hors tout de 18 1/4", profondeur intérieure de 4 3/4", profondeur hors tout de 7"; les côtés ont 5" de largeur
- Poids: 12 lb
- De couleur jaune sécuritaire offrant plus de visibilité
- 4 trous prépercés pour recevoir des ancrages de 1/2" non compris

No modèle RB925



B40

10937F

SUPPORTS POUR ENTREPOSAGE

SUPPORTS POUR TUYAUX & BARRES

Le support horizontal et le support vertical, tous deux entièrement en acier sont parfaits pour entreposer barres, tuyaux, cylindres et cornières. Conception économique démontée qui réduit les frais d'expédition et d'entreposage.

SUPPORT VERTICAL COMBINÉ

- Rangement de tuyaux et de barres jusqu'à 12' de long avec des tablettes de rangement pour de plus petites pièces
- Bras d'une profondeur de 8" divisés en 3 sections
- Dimensions de la base: 36" x 24"
- Hauteur: 84"
- Capacité: 3000 lb
- Fini bleu Kleton
- Poids: 128 lb

No modèle RB959



KLETON

SUPPORT HORIZONTAL

- Rangement de barres jusqu'à 10' de long
- Bras d'une profondeur de 9" avec 9 niveaux de rangement à 6" d'intervalle
- Capacité: 1800 lb
- Dimensions de la base: 30" carrée
- Hauteur: 84"
- Fini bleu Kleton
- Poids: 68 lb

No modèle RB958



KLETON

SUPPORT MOBILE POUR TUYAUX & BARRES

- Rangement sécuritaire et ce jusqu'à 1000 lb
- Se replie à 61" x 34" x 15 1/2"
- Quatre supports de rangement pourvus de rebords qui empêchent les tuyaux de tomber
- Construction d'acier en tube carré
- Comprend 4 roulettes de 6" en caoutchouc durci: 2 pivotantes et 2 rigides
- Dimensions hors tout: 58 1/2" la x 34" p x 58" h
- Fini bleu Kleton
- Poids: 100 lb

No modèle RB951

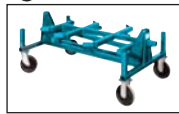

KLETON

SUPPORT EN PORTE-À-FAUX MINITREE^{MC}

- Supports en porte-à-faux pour usage léger avec bras ajustables
- Entreposage efficace des plastiques, conduits, extrusions, tubes hydrauliques et autres matériaux légers
- Capacité de 250 lb par bras
- Dimensions hors tout: 36" la x 18 1/4" p x 76 1/4" h (simple); 36" la x 30" p x 76 1/4" h (double)
- Assemblage requis



No modèle	Description	Capacité lb /colonne	Poids lb
RG621	Simple face, 14 bras simple	1750	165
RG622	Double face, 14 bras double	3500	215

SUPPORT EN PORTE-À-FAUX QUICK TREE^{MD}

- Idéal pour le stockage de tuyaux et de barres en acier, en fer, en aluminium, en bois ou en plastique
- Sept bras de 14" inclus par colonne et ajustables au 1 1/2"
- Capacité/bras: 500 lb
- Dimensions hors tout: 36 ou 72" la x 21" p x 84" h (simple); 36 ou 72" la x 34" p x 84" h (double)
- Assemblage requis



Description	Entretoise lo'	Cap lb /colonne	No modèle Unité de base	Poids lb	No modèle Ajout	Poids lb
Simple face, 14 bras	3	3500	RG631	237	RG632	135
Double face, 28 bras	3	7000	RG633	345	RG634	189
Simple face, 14 bras	6	3500	RB177	255	RB176	153
Double face, 28 bras	6	7000	RB173	363	RB172	207

AIRECTOR^{MD}

- Comprend une base en acier soudé munie d'un jeu de 4 poteaux en acier tubulaire
- Capacité 4000 lb et empilables jusqu'à 4 unités de haut
- Plateformes solides de 1" x 6" comprises
- Utilisent l'espace aérien de l'entrepôt et faciles à déplacer
- La structure de base possède 6 supports centraux pour permettre l'entrée des 4 côtés par un chariot élévateur
- Poteaux et plateformes vendus séparément

No modèle	Description	Dim la" x lo"	Poids lb
RB954	Plateforme en bois	42 x 48	96
RB955	Plateforme en bois	42 x 60	114
RB956	Plateforme en bois	48 x 48	111
RB957	Plateforme en bois	48 x 60	127
RB966	Jeu de 4 poteaux	36" h	46
RB967	Jeu de 4 poteaux	42" h	52
RB968	Jeu de 4 poteaux	48" h	58

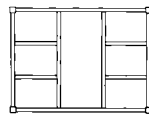

Structure de base a/entrées des 4 côtés

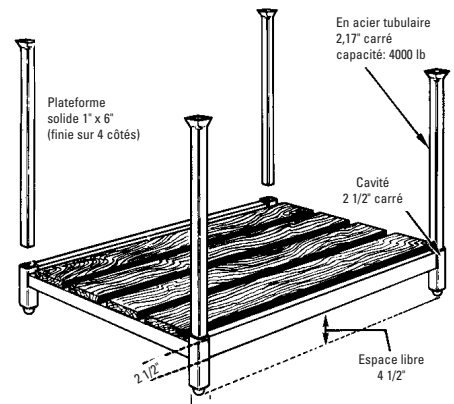

SUPPORTS EN U EMPILABLES

- Supports légers, abordables et faciles à utiliser
- Empilables jusqu'à 4 de haut
- Construction entièrement soudée
- Dimensions intérieures: 16 1/2" la (bas) x 25 1/4" la (dessus) x 15 3/4" h
- Vendus et emballés individuellement

No modèle	Capacité lb /paire	Poids lb
RB969	6000	25
RB970	10,000	30



SUPPORTS EMPILABLES MOBILES

- Un système d'entreposage flexible et extensible en longueur, en largeur et aussi en hauteur
- Robustes mais légers et faciles à assembler
- Fabriqués en acier soudé de fort calibre

No modèle	Dimensions hors tout la" x lo" x h"	Capacité lb	Poids lb
RB952	12 x 16 x 13 1/2	2500	18
RB953	14 x 19 x 17	3700	25,5
RB964	15 x 22 x 20 1/2	5600	31
RB965	16 x 26 x 23 1/2	7500	44

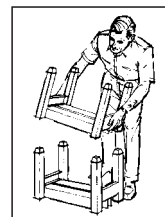

RACCORDS GALVANISÉS



Il existe plusieurs sortes de raccords pour satisfaire un large éventail d'applications, offrant ainsi la polyvalence d'obtenir n'importe quelle configuration au niveau de la structure.

Les raccords *KeeKlamp^{MD}* sont des pièces galvanisées en fonte malléable conçues pour convenir à huit dimensions de tubes. Vous n'avez besoin que d'une clé hexagonale standard et des coupe-tubes pour créer des structures solides et rigides.

Les vis de pression, serrées par la clé hexagonale, fixent fermement le tube dans le raccord. La vis de pression est fabriquée d'acier cimenté et est enduite pour protéger contre la corrosion.



RACCORDS KEEKLAMP^{MD}

- Une méthode simple de construire des structures tubulaires
- Une alternative économique par rapport à la soudure
- Galvanisés pour résister à la corrosion

Dim tuyaux" 3/4 1 1 1/4 1 1/2 2	TÉ 1 MANCHON RK597 RK598 RK599 RK600 RK601		TÉ 3 MANCHONS RK602 RK603 RK604 RK605 RK606		TÉ, ORIFICES LATÉRAUX RK607 RK608 RK609 RK610 RK611		CROIX 2 MANCHONS RK612 RK613 RK614 RK615 RK616	
3/4 1 1 1/4 1 1/2 2	COUDE 90° RK617 RK618 RK619 RK620 RK621		CROIX RÉGLABLE N/D RK622 RK623 RK624 N/D		TÉ, ANGLE INCLINABLE N/D RK625 RK626 RK627 N/D		COUDE 3 ORIFICES 90° RK628 RK629 RK630 RK631 N/D	
3/4 1 1 1/4 1 1/2 2	TÉ AJUSTABLE N/D RK632 RK633 RK634 N/D		CROIX 2 MANCHONS N/D RK635 RK636 RK637 N/D		BRIDE DE BASE RK638 RK639 RK640 RK641 RK642		BRIDE DE RAMPE RK643 RK644 RK645 RK646 RK647	
3/4 1 1 1/4 1 1/2 2	BOUCHON DE PLASTIQUE RA179 RA180 RA181 RA182 RA183		MANCHON DE FIXATION AU SOL N/D RK648 RK649 RK650 N/D		TÉ À COLLIER RK651 RK652 RK653 RK654 N/D		CEILLET DE PORTILLON RK655 RK656 RK657 RK658 N/D	
3/4 1 1 1/4 1 1/2 2	CHARNIÈRE DE PORTILLON RK659 RK660 RK661 RK662 N/D		SUPPORT DE RAMPE RK663 RK664 RK665 RK666 N/D		SUPPORT/RAMPE VERTICAL N/D RK667 RK668 RK669 N/D		SUPPORT/RAMPE HORIZONTAL N/D RK670 N/D N/D N/D	
3/4 1 1 1/4 1 1/2 2	FIXATION LATÉRALE PALMÉE N/D RK671 RK672 RK673 N/D		TÉ INTERNE PIVOTANT N/D RK674 RK675 RK676 N/D		TÉ, PIVOTANT COURT RK677 RK678 RK679 RK680 N/D (vendus par paire seulement)		RACCORDEMENT DROIT RK681 RK682 RK683 RK684 RK685	

RACCORDS GALVANISÉS

Dim tuyau"	JOINT INTERNE		CROIX 4 MANCHONS		COUDE DE CROISEMENT 90°		CROISEMENT 90°	
3/4	N/D		RK689		RK693		RK697	
1	RK686		RK690		RK694		RK698	
1 1/4	RK687		RK691		RK695		RK699	
1 1/2	RK688		RK692		RK696		RK700	
2	N/D		N/D		N/D		RK701	
3/4	TÉ, CROISEMENT COMBINÉ		MANCHON 2 PIVOTS		MANCHON MÂLE POUR PIVOT		MANCHON MÂLE POUR PIVOT	
1	RK702		RK707		RK708		N/D	
1 1/4	RK703		RK709		RK710		RK718	
1 1/2	RK704		RK711		RK712		RK720	
2	RK705		RK713		RK714		RK722	
	RK706		RK715		RK716		N/D	
3/4	DOUBLE MANCHON POUR PIVOT 90°		PLAQUE D'APPUI MÂLE		BASE PIVOTANTE		PINCE PANNEAU GRILLAGÉ	
1	N/D		RK728		RK723		RK729	
1 1/4	RK717		N/D		RK724		RK730	
1 1/2	RK719		N/D		RK725		RK731	
2	RK721		N/D		RK726		RK732	
	N/D		N/D		RK727		N/D	
3/4	MANCHON POUR PIVOT SIMPLE		MANCHON FEMELLE PIVOTANT		COMBINATION, PIVOT SIMPLE		TÉ, ORIFICES LATÉRAUX	
1	RK739		RK738		RK737		RK752	
1 1/4	RK742		RK741		RK740		RK753	
1 1/2	RK745		RK744		RK743		RK754	
2	RK748		RK747		RK746		RK755	
	RK751		RK750		RK749		RK756	
3/4	COLLIER DE BLOCAGE		CROCHET		RACCORD AVANT-TOIT		RACCORD D'ARÊTE	
1	RK757		N/D		N/D		N/D	
1 1/4	RK758		RK761		N/D		N/D	
1 1/2	RK759		RK821		N/D		N/D	
2	RK760		RK763		RA301		RA302	
	N/D		N/D		N/D		N/D	
3/4	CHAPEAU DE PROTECTION		SUPPORT DE FIXATION		OUTILS			
1	N/D		N/D		No modèle	Description		
1 1/4	RK766		N/D		TX018	Clé Allen pour grandeur A, B, C		
1 1/2	RK767		N/D		TX019	Clé Allen pour grandeur D, E		
2	RK768		RK817		RA311	Outil à rochet		
	N/D		N/D					

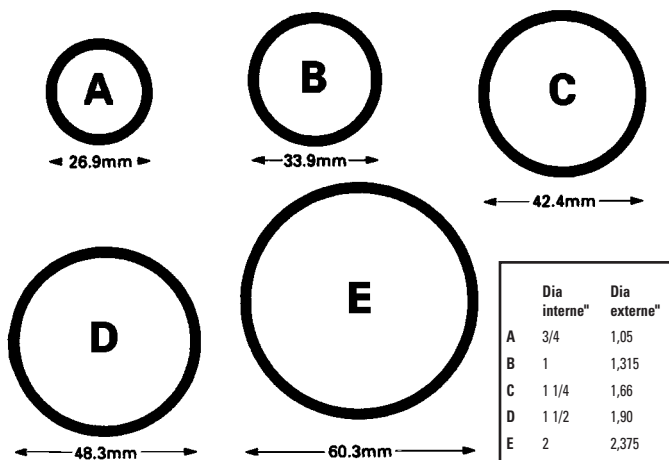

Note: le dessin n'est pas de grandeur réelle.

TUYAUX

Construisez une panoplie illimitée de structures rigides en combinant des tuyaux standard en fer noir (non filetés) ou des tuyaux galvanisés de nomenclature 40 (filetés à une extrémité) avec n'importe quelle combinaison de raccords *Kee Klamps*[®] de grandeur correspondante. Les tuyaux sont offerts dans des grandeurs variant de 3/4" à 2" de diamètre intérieur. La longueur standard des tuyaux est de 21' avec des longueurs coupées offertes sur demande. Des frais de coupe seront ajoutés par longueur coupée.

Dia du tuyau"	Dim raccord	Longueur tuyau'	Fer noir No modèle	Fer galvanisé No modèle
3/4	A	21	RA109	RA110
1	B	21	RA111	RA112
1 1/4	C	21	RA113	RA114
1 1/2	D	21	RA115	RA116
2	E	21	RA117	RA118

ARMOIRES DE RANGEMENT

ARMOIRES DE RANGEMENT SOUDÉES

- Meilleur choix pour tous vos besoins en entreposage au bureau, à l'usine ou à l'école
- Tablettes ajustables, poignée encastrée, serrure cylindrique, tringles (dans les types à garde-robes)
- Choisissez parmi les armoires *Hi-Boy*, *Lo-Boy*, à garde-robes ou combinées
- L'armoire *Lo-Boy* comprend deux tablettes
- Capacité: 150 lb, charge distribuée également



FB033
Type *Lo-Boy*



FB039
Type *Hi-Boy*



FB030
Type *garde-robe*



FB036
Type *combination*

Description	No modèle			Dimensions			Poids lb
	Gris	Beige	Noir	h"	x la"	x p"	
<i>Hi-Boy</i>	FB039	FB034	FB029	72	x 36	x 18	140
Garde-robe	FB040	FB035	FB030	72	x 36	x 18	121
Combinée	FB041	FB036	FB031	72	x 36	x 18	144
<i>Lo-Boy</i>	FB038	FB033	FB028	40	x 36	x 18	90
Tablette add.	FB037	FB032	FB027	1	x 36	x 16	6,5

ARMOIRES ROBUSTES EN PLASTIQUE RUBBERMAID^{MD}

- Fabriquées en résine durable facile à nettoyer qui ne rouillera pas et ne craquera pas
- Organisation fonctionnelle et modulaire
- Les portes se verrouillent (verrous non compris)
- Assemblage facile, sans outils
- Tablettes ventilées supportant 180 lb chacune



Home Products

MH725



MH724



MH722



No modèle	Dimensions			Nbre de tablettes	Poids lb
	lo"	x la"	x h"		
MH722	36	x 18	x 72,3	3	55
MH724	36	x 18	x 37,3	1	28
MH725	36	x 18	x 72	3	40

ARMOIRES DE RANGEMENT

ARMOIRES COMPACTES

ARMOIRES A/PLAN DE TRAVAIL

- Sert de plan de travail combiné à une armoire
- Portes doubles avec le dispositif de verrouillage en trois points s'ouvrant jusqu'à 180°
- Fonctionnement silencieux
- Deux tablettes réglables à tous les deux pouces
- Dimensions de l'armoire: 36" la x 42" h par 18" ou 21" de profondeur
- Capacité: 180 lb par tablette
- Assemblage requis



No modèle	Description	Profondeur"	Poids lb
FF985	Armoire haute	18	88
FF986	Armoire haute	21	96
FF987	Tablette supp. (pour FF985)	18	9
FF988	Tablette supp. (pour FF986)	21	7



ARMOIRES COMPACTES, ÉCONOMIQUES

- Idéales là où une armoire de grande dimension ne convient pas
- Tablettes ajustables
- Porte verrouillable

No modèle	Dimensions la" x p" x h"	Nbre de tablettes	Poids lb
FH482	21 x 15 x 35	2	33
FH483	30 x 15 x 66	4	50



ARMOIRES VISUELLES

- Gardez un œil attentif sur votre stock de valeur
- Les panneaux de porte en plexiglass résistent au bris et ne se fracasseront pas
- Tablettes de calibre 22, réglables à des intervalles de 2"
- Portes en acier de calibre 20
- Mécanisme de verrouillage à 3 points avec poignet de fermeture moulé sous pression (comprend 2 clés)
- Capacité de 150 lb par tablette
- Assemblage requis



No modèle	Dimensions la" x p" x h"	Nbre de tablettes
MI629	30 x 12 x 26	2
MI630	36 x 18 x 42	2
MI631	36 x 24 x 78	4

ARMOIRES DE GRANDES DIMENSIONS



ARMOIRE DE RANGEMENT JUMBO

- Permet de ranger des objets gros ou encombrants en toute sécurité
- 4 tablettes ajustables et poignée verrouillable
- Fini émail gris ou beige
- Capacité de charge par tablette: 130 lb
- Assemblage requis

No modèle	Description	Dimensions la" x p" x h"	Poids lb
FB051	Armoire	48 x 24 x 78	250
FB054	Tablette add.	48 x 24	20

Morillon à cadenas à l'épreuve des coupe-boulons



ARMOIRE ROBUSTE À PORTES CREUSES

- Contenu de cette armoire de rangement à portes creuses, de haute densité, est gardé en sûreté au moyen du morillon à cadenas de conception spéciale
- 4 tablettes réglables renforcées, 6 mini-tablettes amovibles situées dans chaque porte à charnières de 4" de profondeur, lui procurant ainsi une capacité inégale
- Cadenas vendu séparément
- Capacité de charge par tablette: 175 lb

No modèle	Description	Dimensions la" x p" x h"	Poids lb
FB024	Armoire	38 x 24 x 72	315
FB025	Tablette add.	38 x 21 1/4	18
FB026	Tablette add. pour porte	18 x 6	2

KLETON



ARMOIRE DE RANGEMENT INDUSTRIELLE

- Armoire entièrement soudée en acier de calibre 20 comprenant quatre tablettes réglables de calibre 18 et une poignée à serrure
- Tablettes réglables à tous les 2"
- Capacité de charge par tablette: 300 lb distribuée uniformément

No modèle	Description	Dimensions la" x p" x h"	Poids lb
FB021	Armoire	36 x 18 x 72	185
FB022	Tablette add.	36 x 18 x 1	8

CHARIOTS ROBUSTES POUR ARMOIRES

- Permettent aux armoires d'être entièrement mobiles
- Facilitent l'accès pour le nettoyage
- Roulettes en poly de 5", deux fixes et deux pivotantes avec frein
- Capacité: 800 lb, distribuée de façon égale



No modèle	Dimensions la" x p"
MI632	36 x 18
MI633	36 x 24
MI634	48 x 18
MI635	48 x 24

19966F

B45

ARMOIRES ROBUSTES

ÉTAGÈRES - SERVICE TRÈS INTENSIF

- Idéales pour entreposer matrices, appareils, gabarits ou tout autres matières lourdes
- Montants en angle de 2" x 2" fabriqués en acier de calibre 13, poinçonnés à tous les 1" pour permettre un ajustement rapide des tablettes
- Capacité des tablettes basée sur des charges distribuées uniformément
- Tablettes supplémentaires et étagères de 96" de haut sont aussi offertes
- Chaque unité comprend 5 tablettes
- Tablettes de calibre 14 avec canaux de 2" sur les quatre côtés
- Un canal supplémentaire est soudé sous la tablette pour prévenir le fléchissement sous des charges lourdes
- Fini en email cuit gris

No modèle	Dimensions la" x p" x h"	Capacité par tablettes lb	Poids lb
RC524	36 x 18 x 72	1570	167
RC525	48 x 18 x 72	1600	212
RC526	60 x 18 x 72	1500	252
RC527	36 x 24 x 72	1625	197
RC528	48 x 24 x 72	1650	242
RC529	60 x 24 x 72	1500	292



ARMOIRES À FENÊTRES CLAIRES

- Portes à fenêtres en polycarbonate clair
- Monopiece de calibre 12
- Espace de 6" entre l'armoire et le plancher
- Tablettes réglables de calibre 14
- Système de blocage s'enclenchant à 3 points différents
- Charnières de calibre 10



No modèle	Dimensions la" x p" x h"	Hauteur hors tout"	Nbre de tablettes	Cap par tablettes lb	Poids lb
FG851	48 x 24 x 60	66	3	1200	446
FG852	48 x 24 x 72	78	4	1200	536

RANGEMENT VISIBLE ARMOIRE EN TREILLIS MÉTALLIQUE

- Entièrement soudée, offrant un espace de rangement sûr mais aussi bien visible pour vos outils et autres équipements
- Entretoise en K soudée au dormant de la porte la rendant plus rigide
- Treillis métallique en forme de diamant de calibre 13
- Tablettes réglables se boulonnant dans les trous
- Porte verrouillable offrant un système de blocage qui s'enclenche à 3 points différents avec came de blocage et une poignée plaquée chrome
- Dimensions: 24" la x 21" p x 72" h
- Poids: 146 lb



No modèle FB015

ARMOIRES - SERVICE TRÈS INTENSIF

- Acier soudé de calibre 14 avec des portes et des tablettes de calibre 14 qui s'ajustent à tous les 3"
- Portes verrouillables sécuritaires puisque le système de blocage s'enclenche à 3 points différents
- Des pieds optionnels de calibre 7 que l'on peut boulonner à l'armoire sont disponibles (ils ajoutent 4" à la hauteur totale de l'armoire et permettent un accès aux fourches pour les déplacements)
- Capacité: 1450 lb/tablette



No modèle	Nbre de tablettes	Dimensions la" x p" x h"	Poids lb
FB013	4	36 x 21 x 78	370
FB012	3	36 x 21 x 60	300
FB011	2	36 x 21 x 42	230
FB014	-	Ensemble de pieds à boulonner, 4" en hauteur	24

ARMOIRES ROBUSTES GUARDMASTER^{MC}

CES ARMOIRES SONT TELLEMENT RÉSISTANTES, C'EST COMME SI VOUS AVIEZ UN COFFRE-FORT SUR LE PLANCHER DE L'ATELIER

- Entièrement soudée, elles offrent une résistance et une durabilité exceptionnelles
- En acier de calibre 16 avec des murs doubles de calibre 18 et un plancher solide de calibre 14
- Poignée encastrée
- Tablettes en acier galvanisé, réglables aux 2"
- Peinture de première qualité, texturée pour cacher les taches
- Tablettes en acier galvanisé avec une capacité de 1000 lb pour des charges distribuées également



 **JUSTRITE®**

No modèle	Dimensions la" x p" x h"	Nbre de tablettes	Poids lb
FH434	36 x 21 x 42	2	185
FH435	36 x 21 x 60	3	240
FH436	48 x 24 x 66	3	380
FH437	36 x 21 x 72	4	300
FH438	48 x 24 x 78	4	350
FH439	36 x 21 x 78	4	485

PUPITRES & ARMOIRES D'ATELIERS

PUPITRE D'ATELIER MURAL



ÉCONOMISE L'ESPACE

Dimensions du dessus: 34 1/2" la x 30" p x 19" h, vous fournit une surface pratique pour écrire en utilisant un espace restreint.

Offert avec 3 compartiments ouverts et un tiroir verrouillable de 24" la x 28" p x 3 1/2" h qui glisse silencieusement sur des rouleaux en nylon. Support mural inclus. Finition en émail gris durable.

No modèle FH486 85 lb

PUPITRE DE CONTREMAÎTRE SUR PIEDS



Idéal pour les commis à l'expédition ou à la réception, pour les surveillants et les contremaîtres.

Un tiroir verrouillable de 24" la x 28" p x 3 1/2" h qui glisse silencieusement sur des rouleaux en nylon. Dimensions hors tout: 34 1/2" la x 30" p x 53" h. Acier de fort calibre, fini à l'émail cuit.

No modèle FH487 105 lb

PUPITRE D'ATELIER, DE STYLE ARMOIRE



Ce modèle robuste vous offre en plus une armoire verrouillable pour de l'entreposage additionnel.

Dessus incliné pour écrire, d'une hauteur de 43", à l'avant. Un grand tiroir verrouillable et une armoire à deux portes complète l'unité. Dimensions hors tout: 34 1/2" la x 30" p x 53" h. Finition en émail gris.

No modèle FH488 150 lb

PUPITRE DE LUXE POUR ATELIER



Avec ses 4 tiroirs pour ranger ou entreposer et son classeur à 8 compartiments, ce modèle est tout indiqué pour les entrepôts, les ateliers, et les départements d'expédition et de réception. Il offre un tiroir avec un plateau et une serrure cylindrique, ainsi que deux tiroirs à double profondeur avec poignées encastrées et un tiroir à tout usage. Le trieur sur le dessus permet de conserver les papiers de façon pratique et organisé. Utilisez la tablette inférieure pour rangement ou comme appui-pieds. Dimensions hors tout: 39" la x 28 3/4" p x 55 1/2" h. Finition en émail cuit gris.

Assemblage requis.

No modèle FH459 179 lb

PUPITRE DE SERVICE - OUVERT



Ce modèle offre une porte supérieure verrouillable avec une tablette de rangement. Comprend aussi une surface inclinée pour écrire, un grand tiroir verrouillable mesurant 25 3/8" la x 16 1/2" p x 3 3/4" h avec poignée encastrée qui s'ouvre sur un mécanisme à glissières. Utilisez la tablette inférieure pour du rangement ou comme appui-pieds. Dimensions hors tout: 31 1/2" la x 21" p x 72 1/2" h. Finition en émail cuit de couleur marron clair.

Assemblage requis.

No modèle FH386 127 lb

PUPITRE DE SERVICE - FERMÉ



Il offre les mêmes caractéristiques que le modèle FH386 avec en plus un compartiment inférieur avec porte verrouillable et une tablette pour ranger les objets plus volumineux. Dimensions hors tout: 31 1/2" la x 21" p x 72 1/2" h

Assemblage requis.

No modèle FH385 171 lb

CASIERS EN ACIER

- Robustes, en acier, offrant plusieurs années de service sans entretien
- Conçus pour des installations industrielles, commerciales, sportives, éducationnelles et gouvernementales
- Éléments en acier laminé à froid et soudés ensemble afin d'éliminer l'usage d'écrous, de boulons et de rivets
- Dimensions: 12" la x 18" p x 72" h
- Poignée encastrée en plastique antiéclaboussures avec fermoir à cadenas de calibre 10
- Portes complètement égales au cadre

- Bouche d'air sur la traverse du cadre
- Casiers simples munis d'une tablette à chapeaux et 3 crochets
- Casiers doubles ainsi que ceux en bloc de trois munis de deux crochets par ouverture
- Cadre en acier de calibre 16
- Portes en acier de calibre 20 avec des panneaux pleine longueur de calibre 24
- Finition en émail cuit gris (aussi offerts en beige)
- Couleur des bases en retrait: noir
- Couleurs personnalisées offertes (sujettent à une quantité minimale)
- Casiers avec porte grillagée aussi offerts avec toit incliné et base en retrait

POUR COMMANDER:

- (1) Choisissez la configuration simple, double, triple ou à 6 casiers superposés.
- (2) Choisissez un casier de base avec dessus incliné, base en retrait ou avec les deux.
- (3) Déterminez la quantité de blocs requis (Blocs de 1, 2, 3 ou 4).

Note: Lockerette à 6 casiers superposés offert en bloc de 1 seulement.



CASIERS SIMPLES

TYPE	Bloc de 1 No modèle	Poids lb	Bloc de 2 No modèle	Poids lb	Bloc de 3 No modèle	Poids lb	Bloc de 4 No modèle	Poids lb
De base	FC116	52	FC152	96	FC186	139	FC222	183
a/dessus incliné	FC125	56	FC161	104	FC195	151	FC231	199
a/base en retrait	FC119	56	FC155	104	FC189	151	FC225	199
a/base et dessus	FC122	60	FC158	112	FC192	163	FC228	215
a/porte grillagée, style de base	FC723	52	FC725	96	FC727	139	FC729	183

OPTIONS:

Offertes pour tous les casiers.

- Serrures cylindriques
- Plaques numérotées
- Tringles pour vêtements
- Poignée encastrée chromée



CASIERS DOUBLES

TYPE	Bloc de 1 No modèle	Poids lb	Bloc de 2 No modèle	Poids lb	Bloc de 3 No modèle	Poids lb	Bloc de 4 No modèle	Poids lb
De base	FC246	53	FC270	98	FC294	141	FC318	187
a/dessus incliné	FC255	57	FC279	106	FC303	153	FC327	203
a/base en retrait	FC249	57	FC273	106	FC297	153	FC321	203
a/base et dessus	FC252	61	FC276	114	FC300	165	FC324	219
a/porte grillagée, style de base	FC716	53	FC718	98	FC720	141	FC721	187



CASIERS TRIPLES

TYPE	Bloc de 1 No modèle	Poids lb	Bloc de 2 No modèle	Poids lb	Bloc de 3 No modèle	Poids lb	Bloc de 4 No modèle	Poids lb
De base	MH710	55	MH711	100	MH712	142	MH713	189
a/dessus incliné et base en retrait	MH714	63	MH715	116	MH716	167	MH717	222
a/porte grillagée, style de base	MH718	54	MH719	99	MH720	140	MZ721	186

LOCKERETTE

6 CASIERS SUPERPOSÉS

- Espace de rangement sécuritaire supplémentaire pour les effets personnels et les objets précieux
- Casier à 6 compartiments superposés de 12" la x 18" p x 12" h

No modèle	Type	Poids lb
FC330	De base	56
FC339	a/dessus incliné	60
FC333	a/base en retrait	60
FC336	a/base et dessus	64
FD196	a/porte grillagée, style de base	50

Offert en bloc de 1 seulement.



- Les dessus inclinés aident à prévenir l'accumulation de poussière et de débris facilitant ainsi l'entretien
- Les bases en retrait soulèvent les casiers de 4" du plancher
- Poignée encastrée en plastique antiéclaboussures



OPTIONS:

- Serrure cylindrique **FC100**
- Plaques numérotées installées - **FC101**
- Non-installée - **FC102**
- Triangle à vêtements **FC103**
- Poignée encastrée chromée **FC598**

B48

10987F

905-814-6859 - 1-866-514-3289 - www.marcur.com

CASIERS & BANCS

CASIERS EN PLASTIQUE

ESSAYEZ UNE NOUVELLE GÉNÉRATION DE CASIERS DE VESTIAIRE!

- Casiers sans entretien
- Des trous d'égouttement facilitent l'entretien: il suffit simplement de les arroser avec de l'eau et du savon
- Plastique robuste, idéal pour les usines de transformation des aliments, les installations sportives ou tout autre environnement humide

CARACTÉRISTIQUES

- Résistant à la rouille
- Résistant à la corrosion
- Aucune peinture requise
- Sans entretien
- Installation facile
- Économise l'espace
- Facile à laver
- Construction de polyéthylène robuste
- Chaque modèle est complètement assemblé

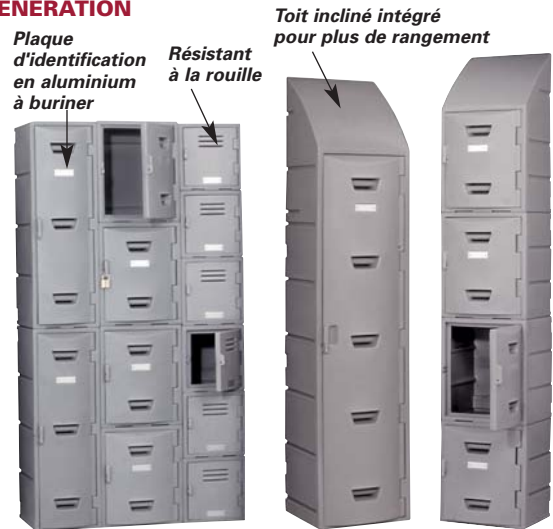

2 unités de FC693
4 unités de FC689
6 unités de FC687

Toit incliné intégré pour plus de rangement

1 unité de FC695

3 unités de FC689
1 unité de FC691

CASIERS À 16 PORTES



- Idéal lorsqu'il y a moins d'espace
- 16 casiers verrouillables, facile d'accès
- Penderie pour suspendre des vêtements
- Chaque casier mesure 12" la x 18" p x 12" h
- Dimensions hors tout: 72" la x 18" p x 72" h
- Couleur: gris hûtre
- Assemblage requis

No modèle	Description	Dimensions		Poids lb	Crochet	Tablette
		la"	x p"			
FC687*	Casier 12" h (habituellement empilé 6 unités de haut)	12	x 15	6	Non	Non
FC689	Casier 18" h (habituellement empilé 4 unités de haut)	15	x 15	10	Non	Non
FC691	Casier 18" h a/toit incliné	15	x 15	12	Non	Non
FC693*	Casier de 36" h (habituellement empilé 2 unités de haut)	12	x 15	16	Oui	Non
FC695	Grand casier 60" a/toit incliné	15	x 18	42	Oui	Oui

Toutes les dimensions et poids sont nominaux et peuvent varier selon le procédé de moulage
Quincaillerie de montage non comprise

*Seuls les casiers de 12" et 36" ont un toit plat

No modèle	Type	Poids lb
FC347	a/moraillon à cadenas	123
FC348	a/serrure à barillet	131

CASIERS À EFFETS PERSONNELS



- Efficace et sécuritaire pour le rangement d'uniformes, de literie, vêtements de protection, articles personnels etc.
- Jusqu'à 16 personnes peuvent avoir leur case individuelle sécuritaire
- Les personnes autorisées peuvent ouvrir la grande porte maîtresse à n'importe quel moment où doit s'effectuer un remplacement d'uniforme ou quand se présentent des problèmes de sécurité, en se servant d'une seule clé
- Économie d'espace et de temps
- Tous les modèles ont un fini émaillé gris
- Aucun assemblage requis

No modèle	Nombre de compartiments	Dimensions hors tout			Poids lb
		la'	x p'	x h'	
FC063	9	24	x 15	x 84	122
FC064	10	18	x 15	x 78	91
FC066	16	18	x 15	x 78	106

BANCS POUR VESTIAIRES



- Nécessaires dans tous les vestiaires
- Pieds en acier chromé pour usage autonome ou pouvant être boulonnés au sol

No modèle	Dimensions			Type	Poids lb
	lo"	x la"	x h"		
FB002	72	x 12	x 17	Acier	35
FB003	48	x 10	x 16 1/2	Bois	23
FB004	72	x 10	x 16 1/2	Bois	31
FB005	96	x 10	x 16 1/2	Bois	39

KLETON

BARRIÈRES DE SÉCURITÉ

BARRIÈRES DE SÉCURITÉ REPLIABLES EN ACIER

BARRIÈRES SIMPLES OU DOUBLES, À DOUBLE VANTAUX

(Les barrières sont montées à gauche, de l'extérieur avec une barre de sécurité à droite.) Restreint l'accès tout en permettant de la lumière et une circulation d'air.

IDÉAL POUR:

- Portes
- Corridors
- Quais
- Entrées
- Portes rabattables
- Portes de garage
- Portes de réception et d'expédition

FIXATIONS:

- En surface, sur un mur ou à l'extérieur d'un chambranle
- En retrait, entre deux murs ou à l'intérieur du chambranle

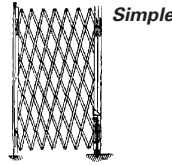

Simple

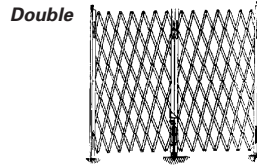

Double



Largeur max'	Largeur côté gauche rétractable"	Largeur côté droit"	Hauteur rétractable 6 1/2' No modèle	Poids lb	Hauteur rétractable 7 1/2' No modèle	Poids lb	Hauteur rétractable 8 1/2' No modèle	Poids lb
BARRIÈRES DOUBLES, À DOUBLE VANTAUX								
8	9	12	KA026	100	KA028	108	KA030	116
10	10	13	KA001	120	KA003	128	KA005	136
12	11	13	KA006	140	KA008	148	KA010	158
14	12	15	KA011	150	KA013	158	KA015	166
16	13	15	KA016	160	KA018	166	KA020	172
18	14	17	N/D	N/D	KA022	174	N/D	N/D
BARRIÈRES SIMPLES								
4	-	10	KA036	58	KA040	64	KA044	70
5	-	11	KA046	61	KA050	65	KA054	69
6	-	12	KA056	64	KA060	68	KA064	72
7	-	13	KA066	69	KA070	73	KA074	77
8	-	13	KA076	74	KA080	80	KA084	87
9	-	14	N/D	N/D	KA088	87	N/D	N/D

BARRIÈRES PORTATIVES REPLIABLES

La solution facile et portable pour un accès contrôlé. Au besoin, déplacer à l'endroit voulu et déplier.

IDÉAL POUR:

- Le contrôle du trafic piétonnier
- Passages et corridors sans accès temporaire

CARACTÉRISTIQUES:

- Fini galvanisé
- Roues en caoutchouc de 3" sur axes de 30"
- Pour ouverture jusqu'à 12' de large
- 78" de haut replié, 72" de haut déplié
- Largeur repliée de 32"
- Ajouter les écrous à chaque bout de la barrière
- Ajouter 6' de largeur avec les pièces de quincaillerie



No modèle	Description	Poids lb
KA091	Barrière portable	129
KA126	Unité ajoutée	60

BARRIÈRES REPLIABLES POUR PORTES & FENÊTRES

AUGMENTEZ LA SÉCURITÉ DE VOS PORTES ET FENÊTRES

- Montage droit ou gauche, à l'intérieur du chambranle de portes ou de fenêtres, ou sur un mur
- Hauteur standard à partir de 31" jusqu'à 71"
- Largeur rétractée de 8" pour tous les modèles
- Largeur maximale de 42"
- Acier en U de calibre 15 riveté dos à dos avec des rivets aéronautiques
- Poteaux ronds de 1", en acier de calibre 14
- Moraillon fini galvanisé, qui s'adapte à des cadenas à manille de 3/8" (cadenas non compris)
- La hauteur chute de 1" par pied linéaire d'extension

No modèle	Hauteur rétractable"	Poids lb
KA128	68	45
KA129	73	47
KA130	79	50

PROTECTEURS DE COLONNE

PROTÉGEZ LES COLONNES DE VOTRE BÂTIMENT DES VÉHICULES EN MOUVEMENT

PROTECTEURS STRUCTURELS DE COLONNE

- Configuration octogonale pour plus de possibilités de rebondissement
- 100% antirouille
- Conception de déviation flexible - capable de supporter le heurt d'un chariot à fourches à 6 m/h
- Facile à assembler
- Attaches en nylon comprises, pour faciliter l'écrasement

TRÈS POLYVALENT

- Convient à plus de 80 % des colonnes
- Protège les colonnes sous presque toutes les conditions et jusqu'à 0 °F (-18 °C)

No modèle	Dim"	Pour colonne carrée"	Pour colonne en H"	Pour colonne ronde"	Dia"	Hauteur hors tout"	Poids lb
KH779	6 carré	Jusqu'à 6	Jusqu'à 6 x 6	Dia jusqu'à 6	26	42	46
KH780	8 carré	6 à 8	6+ à 8 x 8	6 à 8 dia	26	42	46
KH781	10 carré	8 à 10	8+ à 10 x 10	8 à 10 dia	26	42	46
KH782	12 carré	10 à 12	10+ à 12 x 12	10 à 12 dia	26	42	46
KH783	9 rond	Jusqu'à 6	Jusqu'à 6 x 6	Dia jusqu'à 8 5/8	26	42	46
KH784	14 carré	12 à 14	12+ à 14 x 14	12 à 14 dia	28,5	42,75	70
KH785	16 carré	14 à 16	14+ à 16 x 16	14 à 16 dia	28,5	42,75	70



KH779
6" carré



KH780
8" carré



KH783
9" rond



KH781
10" carré



KH782
12" carré



KH784
14" carré



KH785
16" carré



Dixie Poly Drum Corp.

B50

19973F

905-814-6859 - 1-866-514-3289 - www.marcur.com

PARTITIONS & CLOISONS GRILLAGÉES

Les partitions et cloisons grillagées très robustes de *Kleton* procurent une sécurité maximale à bas prix pour tous vos outils, articles de valeur, produits dangereux et pour les endroits de votre entrepôt auxquels il faut limiter l'accès. Pour plus de solidité, les montants sont renforcés. Quant aux panneaux grillagés soudés, ils sont idéals pour l'entreposage. Ils permettent une bonne visibilité et favorisent la circulation de l'air, de la chaleur et de la lumière.

D'autres couleurs sont aussi offertes.

CARACTÉRISTIQUES:

- 2" x 2" x treillis métallique de calibre 10
- Armature de calibre 10 (raidisseurs compris sur toutes les tailles applicables)
- Les éléments modulaires préperçés sont faciles à installer
- Bonne visibilité
- Fini bleu *Kleton*

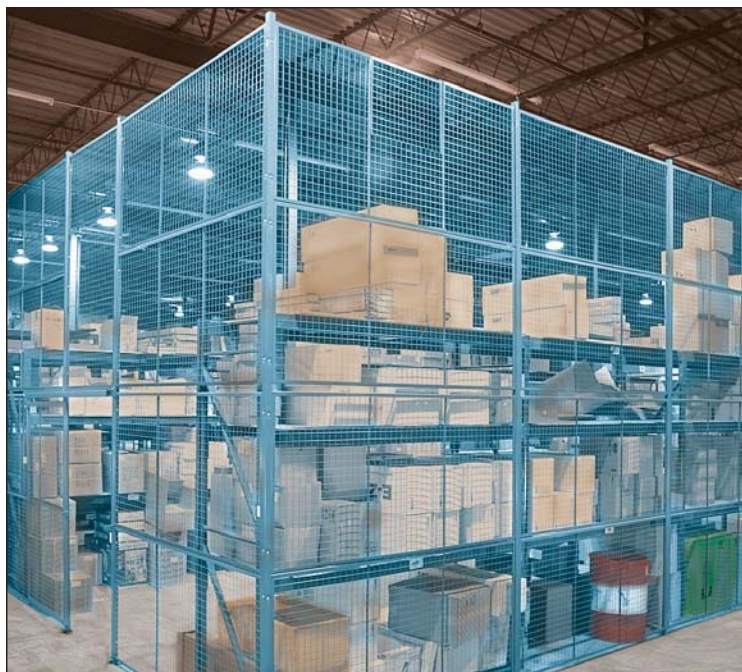

COMPOSANTES POUR PARTITIONS & CLOISONS GRILLAGÉES

Tout ce dont vous avez besoin pour créer votre propre cloison sur mesure. Assemblage facile et rapide, plusieurs dimensions offertes.

Veillez s'il vous plaît suivre ces directives pour déterminer les composantes requises:

Panneaux - empilez les panneaux horizontalement si possible (l'un au-dessus de l'autre) car cela est plus économique que de les placer verticalement (l'un à côté de l'autre) - cette façon nécessite moins de montants pour supporter le mur lorsque les panneaux sont empilés.

Exemples:

- Pour une partition de 8' de haut, empilez 2 panneaux modèle **KD037** (4' x 8') horizontalement
- Pour une partition de 10' de haut, empilez 2 panneaux modèle **KD037** (4' x 8') et 1 panneau modèle **KD033** (2' x 8') horizontalement
- Pour une partition de 12' de haut, empilez 3 panneaux modèle **KD037** (4' x 8') horizontalement

Montants - un montant doit être placé à chaque extrémité de chaque panneau ou de chaque pile de panneaux. Utilisez des montants mitoyens entre les panneaux en ligne comme support, utilisez des montants de coin lorsqu'un angle de 90° ou un joint en "T" est requis. Soyez certain d'ajouter 2" de plus pour la longueur hors tout du mur pour chaque montant ajouté. Lorsqu'un montant rejoint un mur existant, ajoutez 1 x support mural **KD115** (quincaillerie comprise avec le **KD115** pour montage sur montant, non mural).

Portes battantes - Elles mesurent 7' de haut et comprennent la traverse pour un total de 8' en hauteur. Elles peuvent s'ouvrir vers l'extérieur soit vers la gauche ou vers la droite, sauf la porte modèle **KS112** avec guichet qui s'ouvre vers la gauche seulement. Quincaillerie comprise.

Portes coulissantes - Toutes les portes glissent vers la gauche ou la droite. Pour bien installer une porte coulissante, un montant doit être installé du côté où la porte se glisse à la même distance de l'ouverture que la largeur de la porte.

Panneaux complémentaires réglables - Les panneaux complémentaires réglables remplissent les espaces vides au bout des cloisons grillagées évitant ainsi les risques potentiels pour la sécurité qu'ils représentent. Les panneaux complémentaires sont offerts en deux grandeurs: 1' x 4' et 1' x 8' et se glissent par dessous les sections grillagées existantes. Les trous pour boulons sont percés à chaque pouce et permettent au panneau de remplir un espace entre 6" et 10" de large. Les trous s'alignent avec les trous sur le panneau existant et sont situés en haut et en bas afin d'attacher le panneau complémentaire de façon sécuritaire à deux endroits.

Installation du toit - **Veillez communiquer, avec nous ou télécopiez-nous votre plan d'étage.**

PANNEAUX

No modèle	Dim cadre'	Poids lb
KD121	1 x 4	10
KD120	1 x 8	21
KD030	2 x 2	10
KD031	2 x 3	11
KD032	2 x 4	12
KD033	2 x 8	31
KD034	3 x 8	40
KD035	4 x 3	20
KD036	4 x 4	23
KD037	4 x 8	45

MONTANTS

No modèle	Hauteur	Poids lb
KD052	8'3"	22
KD045	10'3"	27
KD048	12'3"	32

MONTANTS DE COIN

No modèle	Hauteur	Poids lb
KD053	8'3"	22
KD046	10'3"	27
KD050	12'3"	32

QUINCAILLERIE REQUISE

Pour chaque panneau ajoutez:

- 4 x **GD121B** pour chaque panneau de 8'
- 2 x **GD121B** pour chaque panneau de moins de 8' de long
- 1 x **GD578B** pour chaque **GD121B** requis

Pour chaque porte coulissante ajoutez:

- 1 x **KD028** pour chaque porte coulissante, peu importe la dimension
- 1 x **KD029** coulisse de porte pour chaque **KD106** porte coulissante 4' de large
- Ajoutez 2 x **KD029** coulisse de porte pour chaque **KD108** ou **KD107** porte coulissante 8' de large

PANNEAUX

COMPLÉMENTAIRES RÉGLABLES

No modèle	Description	Poids lb
KD118	1' x 8'	10
KD119	1' x 4'	5

PORTES

No modèle	Description	Poids lb
KD106	Porte coulissante 4' x 8'	85
KD108	Porte coulissante 8' x 8'	122
KD107	Porte coulissante 8' x 10'	148
KD110	Porte battante 3' x 7'	65
KD111	Porte battante 4' x 7'	74
KD112	Porte battante 4' x 7' a/guichet	85

QUINCAILLERIE

No modèle	Description	Poids lb
KD029	Coulisse de porte 8'	16
KD028	Ens. quincaillerie pour porte coulissante	6
KD115	Ens. support mural	1
GD121B*	Boulon de carrosserie 5/16" x 1"	0,01
GD128B*	Boulon de carrosserie 5/16" x 3"	0,01
GD578B	Écrou hex. 5/16"	0,01
KD001	Boulon d'ancrage 3/8" x 3"	0,01

* 1 x **GD578B** est requis pour chaque **GD121B** et **GD128B**

Pour chaque montant ajoutez:

KD052 ajoutez:	4 x GD128B , 2 x KD001
KD053 ajoutez:	8 x GD128B , 2 x KD001
KD045 ajoutez:	6 x GD128B , 2 x KD001
KD046 ajoutez:	12 x GD128B , 2 x KD001
KD048 ajoutez:	6 x GD128B , 2 x KD001
KD050 ajoutez:	12 x GD128B , 2 x KD001

CLOISONS ROULANTES

Les cloisons roulantes servent à séparer, isoler, fermer et protéger différentes superficies. Normalement utilisées dans des ateliers de soudure ou de peinture mais peuvent s'utiliser n'importe où. Munies de supports de fixation conçus pour les murs ou les plafonds, les cloisons peuvent aussi être installées sur des supports de plancher. Une grande variété de tissus peuvent être employés avec n'importe quel rideau.

CRÉEZ VOS PROPRES RIDEAUX

Rideaux - Mesurez le périmètre exact de la surface à encercler et ajoutez 10% pour l'ampleur des plis. Ensuite multipliez la longueur par la hauteur pour obtenir le nombre de pieds carrés. Ils ont un rebord dans le haut, des deux côtés et 2" au bas. Œillets en laiton à intervalles de 12". Reportez-vous au numéro de modèle pour le prix du tissu au pied carré.

Tringle - Tringle droite galvanisée disponible en longueurs de 5' et de 10'. Les sections en coin disponibles en longueurs de 3' avec un rayon de 2". Les raccords sont inclus quand vous utilisez une tringle droite et un coin, la longueur de la tringle est alors allongée de 2", p. ex. une tringle droite de 8' qui comprend deux coins égalera 12' en tout.

Chariots - Comme les rideaux sont de toutes les longueurs, assurez-vous d'ajouter un chariot de plus à la longueur actuelle du rideau commandé. Par exemple, chaque 10' de rideau comprend 11 œillets à la partie supérieure nécessitant 11 chariots. Un chariot double devrait être employé au bout de chaque rideau. Les chariots à rouleaux en acier sont lubrifiés en permanence. Coussinets inclus.

Brides - Disponibles pour montage encastré, montage sur une poutre du plafond ou pour fixer au plancher. Les brides peuvent aussi être utilisées comme épaisseurs de tringles. Boulons fournis. Commandez suffisamment de brides pour supporter la tringle à tous les 5".

Supports - Lorsque des montants autonomes sont requis spécifiez les brides pour fixer la tringle aux équerres sur les montants. Ceux-ci sont requis à tous les 8'. Différentes hauteurs sont possibles.

Remarque: Tous les montants doivent être vissés au plancher à l'aide de vis à bois à tête carrée ou soudés tel que requis (vis non incluses).

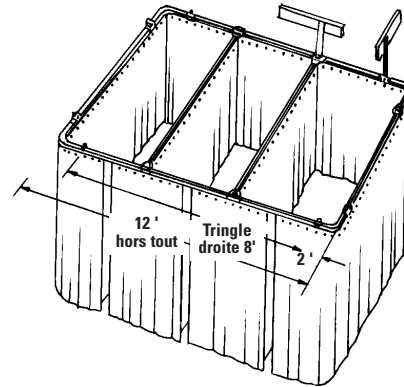

No modèle	Description
KB039	Toile de coton ininflammable 10 oz/vg ²
KB040	Toile de coton ininflammable 15 oz/vg ²
KB004	PVC jaune ininflammable 14 mil
KB003	PVC vert ininflammable 14 mil
KB038	PVC transparent ininflammable 20 mil

TRINGLES	
No modèle	Description
KB017	Tringle de 5' cal. 16
KB016	Tringle de 10' cal. 16
KB029	Épisseur
KB012	Embout arrêtoir
ROULEAUX	
KB013	Rouleau simple en nylon, cap. 25 lb Crochet 2 1/2"
KB018	Rouleau simple en acier cap. 75 lb crochet 2 1/2"
KB019	Rouleau double en acier cap. 125 lb crochet 2 1/2"
KB014	Rouleau de dérivation à chevauchement 12" lo x 2 3/4" h
SUPPORTS MURAUX	
KB020	Support à raccordement mural, vers le bas
KB021	Support à raccordement mural, vers le haut
KB011	Support à raccordement mural, fixation vers le haut
KB010	Support à raccordement mural, fixation vers le bas

MONTAGE AU SOL	
KB009	Tringle courbée de 90°
KB025	Épisseur
KB027	Raccordement au plancher à 90°
KB024	Raccordement en T
KB032	Poteau de 8'
KB005	Base 12" x 12"
FIXATIONS SUR POUTRE/SUSPENSION	
KB008	Tringle courbée de 90°
KB031	Bride de plafond
KB028	Raccordement à 90°
KB023	Raccordement en T
MONTAGE AU PLAFOND	
KB007	Tringle courbée de 90°
KB030	Bride de plafond
KB026	Raccordement au plafond 90°
KB022	Raccordement en T

PORTES À LANIÈRES SOUPLES

Tout ce dont vous avez besoin dans un seul paquet pour installer vous-même votre porte à lanières et économiser!

POUR COMMANDER

Chaque rideau comprend des bandes en PVC et de la quincaillerie universelle pour un montage sur porte ou mural. Installation facile. Instructions comprises avec chaque ensemble.

- Déterminer la largeur et la hauteur intérieure de la porte.
Note: si le rideau doit être installé plus haut que le cadre, mesurez à partir du plancher jusqu'à la hauteur où il doit être installé.
- Choisir le type de PVC requis: STANDARD ou BASSE TEMPÉRATURE.
Le standard est recommandé de 17°C à 66°C.
Le PVC basse température est recommandé pour usage intérieur seulement de -40°C à 37°C.
- Choisir la grandeur voulue selon le tableau des dimensions standard ci-dessous.
Note: si la dimension requise n'est pas indiquée, commandez la dimension supérieure suivante. Les instructions d'installation indiquent comment couper le rideau pour un ajustement parfait.
- Des dimensions pour grandeurs de porte spéciales sont offertes sur demande.
- Pour des portes basculantes, veuillez appeler un de nos représentants aux ventes.



PORTES INTÉRIEURES



Économiser sur les coûts d'énergie

- La solution optimale aux pertes de chaleur par les portes

Réduire la pollution causée par le bruit

- Forme un écran acoustique contre les équipements bruyants

Permettre de circuler en toute sécurité

- Les gens peuvent voir et sont visibles aux autres réduisant ainsi les risques d'accident

Retenir fumée, poussières & particules en suspension

- Les rideaux à lanières transparentes peuvent contrôler les contaminants d'usine pour améliorer l'environnement des travailleurs

CONVOYEURS



QUAIS

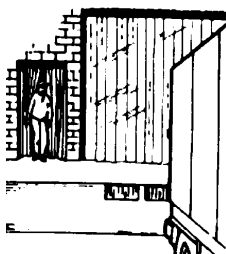

Entretien minimum

- Fait de vinyle transparent et flexible, il résiste à l'étirement et à l'abrasion
- Toute la quincaillerie est en aluminium pour une durabilité maximum
- Nettoyage facile et rapide avec détergents ou agents nettoyants qui ne contiennent pas d'abrasifs
- Les taches profondes et souillures s'enlèvent par l'application délicate d'éthanol



Chaque rideau comprend des bandes en PVC et de la quincaillerie universelle pour un montage sur porte ou mural. Installation facile. Instructions incluses avec chaque ensemble.

FACILE À COMMANDER

Il est facile de commander le rideau qui convient exactement à votre porte, car sept grandeurs standard peuvent s'adapter à 95% des ouvertures. Des grandeurs spéciales sont aussi offertes.

DIMENSIONS DE PORTES STANDARD

Dimensions des lanières	Dim de porte la' x h'	Poids lb	No modèle Standard	No modèle basse température
8" (8" x 0,080)	4 x 7	25	KF022	KF004
	5 x 8	35	KF023	KF005
	6 x 8	40	KF024	KF006
12" (12" x 0,120)	8 x 8	80	KF026	KF008
	8 x 10	100	KF025	KF007
	10 x 10	125	KF020	KF002
	12 x 12	175	KF021	KF003

NOTE: Les portes à lanières de 8" ont 2" de chevauchement.
Les portes à lanières de 12" ont 4" de chevauchement.

LANIÈRES DE REMPLACEMENT - 5 PAR PAQUET

Dimensions des lanières	Poids lb	No modèle standard	No modèle basse température
8" x 0,080 x 8'	15	KF032	KF013
12" x 0,120 x 12'	45	KF029	KF011

LANIÈRES EN ROULEAUX COMPLETS

Dimensions des lanières	Rouleau'	Poids lb	No modèle standard	No modèle basse température
8" x 0,080	300	99	KF033	KF014
2" x 0,120	200	150	KF030	KF012

PROTECTEURS & BORNES

PROTECTEURS DE PÉRIMÈTRE

- Créez votre propre barrière en choisissant entre deux styles: treillis métallique de 2" x 2" ou un tube carré de 2"
- Les deux ont une hauteur hors tout de 49 1/2" et s'installent facilement
- Les montants sont fabriqués en tube carré de 2" avec une plaque de base de 5/16" avec des trous pour les boulonner au plancher
- Couleur: jaune sécurité

KLETON



No modèle	Description	Dimensions la x h	Poids lb
STYLE TREILLIS MÉTALLIQUE			
KD129	Montants	49 1/2" h	13
KD130	Panneau treillis métallique	4' x 4'	20
KD131	Panneau treillis métallique	8' x 4'	39
STYLE TUBULAIRE			
KD132	Section de départ	4' x 49 1/2"	45
KD133	Section ajout	4' x 49 1/2"	32
KD134	Section de départ	8' x 49 1/2"	66
KD135	Section ajout	8' x 49 1/2"	53

Note: la quincaillerie pour attacher les sections ajout est comprise

QUINCAILLERIE REQUISE

No modèle	Description
POUR LE STYLE TREILLIS MÉTALLIQUE	
KD001	Fixations pour le plancher (2 par montant)
GD128B	Boulons de carrosserie 5/16" x 3" (4 par montant)
GD578B	Écrou hexagonale 5/16" (1 écrou pour chaque GD128B)
KD116	Capuchon de montant (1 par montant)
POUR LE STYLE TUBULAIRE	
KD001	Fixations pour le plancher (4 par section de départ/ 2 par section ajout)
KD116	Capuchon de montant (1 par montant)

PROTECTEURS

- Protégez votre personnel contre les accidents ainsi que votre équipement d'entrepôt contre les dommages avec ces protecteurs à profil bas
- Tube carré de 4" x 4" soudé à une base en acier de 8" x 8" x 12", complet avec quatre trous de 1" de diamètre pour le boulonner au plancher
- Couleur: jaune sécurité



No modèle	Dimensions lo" x h"	Poids lb
KD127	24 x 18	65
KD128	48 x 18	85
KD136	24 x 42	100
KD139	48 x 42	120

KLETON

BORNES DE DÉLIMITATION À USAGE INTENSIF

- Protégez votre équipement d'entrepôt ainsi que les aires de circulation avec ces bornes de délimitation à usage intensif
- Tube carré de 4" x 4" soudé à une base en acier de 8" x 8" x 12", complet avec quatre trous de 1" de diamètre pour le boulonner au plancher
- Couleur: jaune sécurité

No modèle	Hauteur"	Poids lb
KD125	24	30
KD126	48	50

KLETON

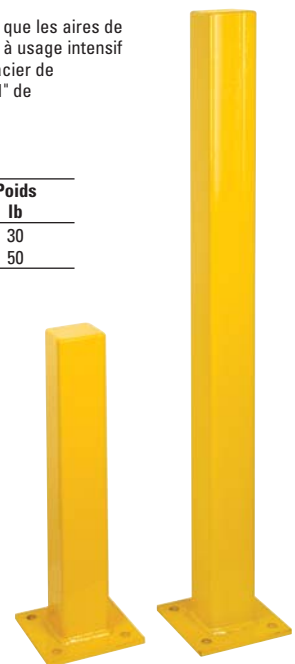

APPAREILS DE CHAUFFAGE & VENTILATEURS

PANNEAU RADIANT À BRANCHER SOUS LE BUREAU

- Chaleur radiante confortable et sécuritaire
- Extrêmement économique à opérer – ne tire que 1,4 A
- N'a aucun effet sur les postes de travail avec ordinateur
- Comprend les rubans en Velcro et la quincaillerie pour le support du câble pour faciliter l'installation
- Interrupteur marche/arrêt avec voyant
- Interrupteur à bascule sécuritaire intégré

No modèle BA960

Volts	Watts	Ampères	Dim"
120	170	1,4	15 x 22 x 1

RADIATEUR UTILITAIRE PORTATIF À AIR SOUFLÉ/RADIANT

- Trois niveaux de puissance offrent des opérations économiques et confortables
- Air radiant - 600 W
- Air soufflé et radiant – 1500 W
- Thermostat automatique intégré
- Commutateur de basculement et interrupteur thermique
- Air soufflé - 900 W
- Grille de sécurité chromée
- Élément avec âme en céramique

No modèle	Volts	Watts	BTU/h	Ampères
BA963	120	600/900/1500	2048/3072/5120	5,0/7,5/12,5

RADIATEUR OUVERT À SERPENTINS

- Deux réglages de chaleur (1500 W et 1000 W)
- Offre un confort total et une opération efficace
- Thermostat automatique réglable
- Interrupteur de sécurité de surcharge
- Voyant indicateur de marche
- Contrôles et poignée montés sur le dessus du radiateur
- Prise et contrôles mis à la terre

No modèle	Volts	BTU/H	Watts	Ampères
BA967	120	3410/5120	1000/1500	8,3/12/5

VENTILATEURS INDUSTRIELS À GRANDE VÉLOCITÉ À ENTRAÎNEMENT À COURROIE

Des ventilateurs portatifs à grande vitesse idéals pour refroidir entrepôts, garages, ateliers et autres bâtiments semblables. Fabrication d'acier de fort calibre très durable. De larges roues de caoutchouc et deux poignées facilitent les déplacements. Comprennent un cordon mis à la terre de 10'. Homologués CUL.

No modèle	Type trans.	Dim des pales"	Volts	CV	Amp max	pi ³ /min	Poids lb
EA108	Ceinture	36	120	1/2	8	14,800	111
EA109	Ceinture	42	120	3/4	10,8	18,000	132
NI275	Courroie	48	120	1	15	23,000	153

CLIMATISSEURS DE FENÊTRES

Modèles très efficaces, silencieux, fiables et conçus pour une longue utilisation.

- De conception compacte pour convenir à la plupart des fenêtres
- Thermostat à trois réglages
- Ventilateur à deux vitesses
- Filtre rigide lavable

No modèle	BTU	Commande à distance	TEE*	Dimensions			Poids
				la"	x p"	x h"	kg
BB117	5,200	Non	10	17,5	x 15,7	x 12,6	29
EA234	6,200	Oui	9,7	17,5	x 15,7	x 12,6	30
EA081	8,000	Oui	9,7	17,7	x 21,1	x 13,6	35
EA235	10,200	Oui	10	22	x 25,6	x 15,7	51
EA084	12,000	Oui	9,8	26	x 25,6	x 17,1	59

* Taux d'efficacité énergétique (TEE)

RADIATEUR PORTATIF UTILITAIRE À AIR SOUFLÉ DE LUXE

- Deux niveaux de puissance offrent des opérations économiques et confortables
- Thermostat automatique intégré
- Option fonctionnement du ventilateur seulement pour faire circuler l'air de façon efficace
- Commutateur de basculement et interrupteur thermique
- Poignée de transport intégrée et protecteurs avant
- Alarme d'avertissement si l'unité est renversée
- Cordon et prise de mise à la terre
- Poignée de transport chromée et protecteurs avant

No modèle	Volts	Watts	BTU/h	Ampères
BA965	120	1300/1500	4437/5120	10,8/12,5

RADIATEUR DE CHANTIER

- Thermostat intégré
- Limiteur de surchauffe
- Ailettes en acier spiralées brassées sur un élément chauffant à gaine métallique pour un transfert de chaleur optimal
- Cordon pour service intense de 6'
- Poignée/enrouleur de cordon intégré
- Moteur lubrifié de façon permanente

No modèle	Volts	PH	Watts	BTU/h	Ampères	Type de fiche	Poids lb
EA005	240/208	1	4800/3600	16,380/12,285	20,0/17,3	#6-30P	17

RADIATEUR INDUSTRIEL À MONTAGE AU PLAFOND FAHRENHEAT

- Multi-tension couvrant 2500-5000 W (2500 W, 3332 W, 4165 W, 5000 W)
- Radiateur industriel robuste de service intense
- Idéal pour utiliser dans les granges, les salles d'entreposage, les ateliers, les garages et les entrepôts
- Support de montage pour plafond intégré pour un montage facile
- Délai de mise en marche automatique du ventilateur
- 240 V

No modèle EA012

RADIATEUR COMPACT À AIR PULSÉ

S'installe sur mur ou plafond comme source primaire de chaleur sur place. La circulation d'air peut être dirigée horizontalement, verticalement ou à n'importe quel angle entre les deux pour un contrôle précis.

- Peut être utilisé avec 240 et 208 volts
- Interrupteur de sélection de multiples tensions
- Ajustement ventilateur seulement
- Thermostat bimétal intégré
- Moteur de ventilateur complètement fermé

No modèle	Volts	Watts	BTU/H	Ampères	Poids lb
EA135	240	5000/3333	17 060/11 372	21/14	28
	208	3750/2500	12 795/8 530	18/12	

VENTILATEUR - BOÎTIER DE 20"

- De style mince
- Opérations silencieuses à trois vitesses
- Corps en acier durable
- Aucun outil requis pour le montage

No modèle BA330

VENTILATEUR DE PLANCHER 18"

- Le ventilateur de plancher de 18" est idéal pour différents endroits, du magasin à l'entrepôt et pour les bureaux où il faut de la circulation d'air
- Fiche à trois broches à fil MALT* industriel robuste
- Contrôles à l'arrière
- Moteur silencieux et puissant à 3 vitesses
- Rotation pour une ventilation vers le haut
- 120 V

No modèle BB116

* Malt: mise à la terre

ÉQUIPEMENT POUR LA CIRCULATION DE L'AIR

VENTILATEURS POUR LA CIRCULATION DE L'AIR

- Ventilateurs très efficaces pour refroidir de grands espaces tels les usines, les bureaux, les magasins, les cafétérias et tout autre endroit public
- Offrent un soulagement contre la chaleur en déplaçant l'air doucement
- 2 vitesses, un moteur sous carter à auxiliaire de 120 V avec chaîne et des roulements à billes lubrifiés en permanence
- Protection de surcharge thermique intégrée
- Ventilateur mural ou réglable sur colonne
- Base dôme 27" en acier de fort calibre assemblé par 5 boulons de carrosserie et réglable de 48 7/8" à 74 5/8" de haut
- Le support de fixation mural peut être installé sur du bois, du métal ou du béton (quincaillerie non comprise)
- Pales en acier protégé équilibrées avec précision
- Grillage de sécurité chromé à double blocage
- Cordon SJT à 3 fils pour plus de sécurité
- Respectent les normes OSHA, UL et ULC



VENTILATEURS INDUSTRIELS (NON OSCILLANTS)

MOTEUR 1/4 CV, 2 VITESSES

La tête de la colonne bascule de 10° vers le bas et 28° vers le haut. La tête à montage mural bascule de 40° vers le bas seulement.

No modèle sur colonne	Poids lb	No modèle mural	Dim. des pales"	Volts	CV	Ampères max	pi.cu/min élevé/bas
NI225	73	NI251	24	120	1/4	2,2	7000-5900
NI070	78	NI083	30	120	1/4	2,5	8200-6200

VENTILATEURS INDUSTRIELS (OSCILLANTS)

MOTEUR 1/4 CV, 2 VITESSES

Oscillent sur un arc de 90° ou peut être bloqué en position fixe.

La tête de la colonne et montage mural basculent de 15° vers le bas ou le haut.

No modèle sur colonne	Poids lb	No modèle mural	Dim. des pales"	Volts	CV	Ampères max.	pi.cu/min élevé/bas
NI257	75	NI249	24	120	1/4	2,2	7000-5900
NI080	84	NI250	30	120	1/4	2,5	8200-6200

VENTILATEURS DE HAUTE PERFORMANCE

MOTEUR 1/3 CV, 2 VITESSES

La tête sur colonne s'incline de 10° vers le bas ou 28° vers le haut. La tête à montage mural s'incline de 40° vers le bas ou 0° vers le haut.

No modèle sur colonne	No modèle mural	Dim des pales"	Tête du ventilateur	Volts	CV	Ampères max	Pi.cu/min haut-bas
EA131	EA132	24	MACH24	120	1/3	2,6	7100-6000
EA133	EA134	30	MACH30	120	1/3	2,8	8900-6900



VENTILATEURS DE PLAFOND LEADING EDGE

Les ventilateurs de plafonds font circuler l'air chaud qui tend à monter au plafond. En été, le système de ventilateur au plafond est un complément pour les endroits climatisés en réduisant la température. Ils aident à réduire les coûts du chauffage. Le contrôle de réglage de la vitesse n'est pas compris.

VENTILATEURS DE PLAFOND COMMERCIAUX À USAGE INTENSE

- Le ventilateur de 36" est conçu pour les petits endroits
- Convient idéalement pour les endroits isolés et comme ventilateur supplémentaire

VENTILATEURS DE PLAFOND INDUSTRIELS À USAGE INTENSE

- Le ventilateur de 56" est conçu pour les endroits spacieux où une surface maximale doit être couverte
- Conçus pour la déstratification de la chaleur et le refroidissement estival
- Moteur puissant de qualité industriel, pour une hauteur de montage jusqu'à 45 pieds



VENTILATEURS DE PLAFOND RÉVERSIBLES

- Deux rotations de ce ventilateur réversible breveté offrent la même circulation d'air
- Idéals pour évacuer l'air vicié ou pour éliminer la condensation
- Pour utilisations industrielles à une hauteur de montage de 10 pieds et plus

VENTILATEURS DE PLAFOND COMMERCIAUX

No modèle	Dim des pales"	Volts max	*Surface couverte pi.cu./min	par pi.cu.	Poids lb
NI271	36	120	12 500	1600	20
NI272	48	120	21 000	2025	22

VENTILATEURS DE PLAFOND INDUSTRIELS

BA318	56	120	27 500	3800	24
BA319	60	120	46 000	5000	30

VENTILATEUR DE PLAFOND RÉVERSIBLE

BA320	56	120	27,000	3800	24
-------	----	-----	--------	------	----

* Surface couverte calculée de la déstratification de la chaleur à une hauteur des pales de 20'.

VENTILATEURS DE PLAFOND ÉCONOMIQUES

Diminuez les pertes de chaleur dans votre usine, réduisez vos coûts de chauffage jusqu'à 30% et augmentez la productivité du personnel grâce à nos ventilateurs économiques.

Pour les restaurants, les usines, les entrepôts, les ateliers de réparation, auditoriums, courts de tennis intérieurs, hangars d'aviation.

- En hiver, ils font circuler l'air chaud qui tend à monter au plafond
- Ils réutilisent la chaleur perdue provenant de la machinerie et du système d'éclairage
- En été, le mouvement de l'air réduit l'humidité et la température de 8° (effet de refroidissement)
- Faciles à installer, alimentation 110 V/60 Hz

No modèle	Diamètre du ventilateur"	Débit d'air pi.cu./min	Superficie couverte
BA152	36	7,100	600 pi.cu.
BA154	48	13,000	900 pi.cu.
BA156	56	20,500	1,500 pi.cu.



BLOC DE COMMANDE

BA186	Vitesse variable	Contrôle 1 ventilateur
BA187	Vitesse variable	Contrôle jusqu'à 3 ventilateurs
BA185	Vitesse variable	Contrôle jusqu'à 10 ventilateurs

GRILLE DE PROTECTION POUR VENTILATEUR DE PLAFOND

- Renferme complètement les ventilateurs de 56" et 60" de diamètre
- S'installe directement sur la tige du ventilateur sans aucune interruption de la circulation de l'air
- Enduit de vinyle
- Câble de sécurité de 3/32"; câble aéronef galvanisé 7 x 7, 920 lb de force de rupture
- Pièce transversale avec 12 rayons de calibre 5 (0,207) radial, calibre 5 (0,207) sur centres de 3"

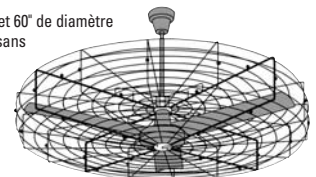

No modèle BA327

DISPOSITIFS POUR CONTRÔLER LA VITESSE DES VENTILATEURS DE PLAFOND LEADING EDGE

- Fabriqués aux spécifications UL
- Pour installation simple ou à multiples ventilateurs

No modèle	Volts	Ampères	Nbre de ventilateurs contrôlés	
			pale de 56"	pale de 60"
BA323	120	3	2	1
BA324	120	6	5	3
BA325	120	8	6	4
BA326	120	12	10	8

VENTILATEURS

VENTILATEURS D'ÉVACUATION ET VENTILATEURS À PANNEAU

VENTILATEUR D'ÉVACUATION DE TYPE MURAL

- Construction robuste, entraînement direct et évacuation horizontale pour les utilisations industrielles, commerciales et agricoles
- Fabriqué d'extrusions entièrement en aluminium
- Support/protecteur du moteur OSHA robuste
- Roulement à billes avec protection de surcharge
- Les volets en aluminium s'ouvrent automatiquement quand le ventilateur démarre et se ferment quand le ventilateur s'arrête
- Comprend les volets en aluminium



VENTILATEUR

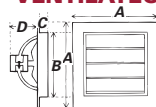

SÉRIE ÉVACUATION

La série évacuation comprend des volets en aluminium qui s'ouvrent automatiquement lorsque le ventilateur est en marche.

ÉVACUATION

No modèle	A"	B"	Dimensions C"		D"	Tr/min	CV	pi"/min
STANDARD								
BA129	17	14	6 3/4	11 1/2	1725	1/4	1450	
BA132	8 3/4	15 3/4	6 3/4	11 1/2	1725	1/4	2200	
BA135	20 3/4	17 3/4	6 3/4	11 1/2	1725	1/4	3300	
BA138	22 3/4	19 3/4	6 3/4	11 1/2	1725	1/4	4300	
BA141	24 3/4	21 3/4	6 3/4	12 1/4	1725	1/3	5000	
2 VITESSES								
BA130	17	14	6 3/4	11 1/2	1725/1140	1/4	1450/1000	
BA133	18 3/4	15 3/4	6 3/4	11 1/2	1725/1140	1/4	2200/1450	
BA136	20 3/4	17 3/4	6 3/4	11 1/2	1725/1140	1/4	3300/2100	
BA139	22 3/4	19 3/4	6 3/4	11 1/2	1725/1140	1/4	4300/2850	
BA142	24 3/4	21 3/4	6 3/4	12 1/4	1725/1140	1/3	5000/3250	
BA495	28 3/4	25 3/4	6 3/4	12 1/4	1100/800	1/3	5000/3000	

VENTILATEUR À PANNEAU

- Construction robuste, entraînement direct évacuation horizontale pour les utilisations industrielles, commerciales et agricoles
- Moteurs sous boîtier à marche continue avec protection intégrée contre les surintensités
- Moteurs sur roulement à billes pour faciliter l'entretien
- 120 V; autres tensions offertes sur demande
- Fini cuit en émail
- Moteur homologué CSA



SÉRIE PANNEAU

Utilisez pour la circulation d'air à l'intérieur d'un endroit fermé.

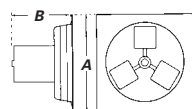

PANNEAU

Dia du ventilateur"	No modèle	Dimensions A" B"		Dia du ventilateur"	No modèle	Dimensions A" B"	
STANDARD							
12	BA059	17	11 1/2	12	BA482	17	11 1/2
14	BA062	18 3/4	11 1/2	14	BA483	18 3/4	11 1/2
16	BA064	20 3/4	11 1/2	16	BA484	20 3/4	11 1/2
18	BA067	22 3/4	11 1/2	18	BA485	22 3/4	11 1/2
20	BA070	24 3/4	12 1/4	20	BA486	24 3/4	12 1/4
2 VITESSES							
				24	BA487	28 3/4	12 1/4

PROTECTEURS

L'utilisation de protecteurs est obligatoire, sauf si les ventilateurs sont installés à 8' du sol.

Dia du ventilateur"	No modèle
12	BA496
14	BA497
16	BA498
18	BA499
20	BA500
24	BA501



SÉLECTEURS DE VITESSE

No modèle	Description
BA085	Interrupteur à deux vitesses, 116 V

ÉJECTEURS DE FUMÉE

- Pour évacuer la fumée, les vapeurs de soudure et les contaminants nocifs de l'air ambiant ou pour faire entrer de l'air frais
- Éjecteurs de fumée réversibles équipés d'un moteur à roulement à billes sous boîtier avec protection automatique contre les surintensités
- Homologués CSA
- Modèles antidéflagrants conformément à la classe 1 groupe D/classe 11 groupe EFG
- Tous ont 115 V c.a., 1/3 CV, 1725 tr/min avec cordon d'alimentation de 6', porte-cordon et protecteurs plaqués au cadmium
- Les tuyaux sont ininflammables, en PVC à pli simple avec une hélice à ressort



No modèle	Type	pi.cu/min @.10 SP	Dia" du ventilateur	Dim du ventilateur				
				lo"	x	la"	x	h"
BA099	Standard	1620	12	16	x	14 5/8	x	14 5/8
BA100	Antidéflagrant	1620	12	16	x	14 5/8	x	14 5/8
BA101	Standard	3050	16	13 5/8	x	18 1/2	x	18 1/2
BA102	Antidéflagrant	3050	16	13 5/8	x	18 1/2	x	18 1/2
BA103	Standard	3700	18	14 3/8	x	21	x	21
BA104	Antidéflagrant	3700	18	14 3/8	x	21	x	21

ADAPTATEURS

No modèle	Dia" du ventilateur
BA026	12
BA028	16
BA029	18

TUYAUX FLEXIBLES

No modèle	Longueur'	Dia" du ventilateur
BA049	15	12
BA050	20	16
BA051	20	18

VENTILATEURS POUR LE BUREAU

- Ventilateurs polyvalents d'usage général et léger
- Parfaits pour les bureaux
- Oscillants à trois vitesses sauf pour le modèle EA068 qui est à deux vitesses et non oscillant



No modèle	Description
EA068	Bureau 6" a/pinche
BA175	Table 12"
EA070	Table 16"
EA071	Sur colonne16"
EA072	Sur colonne 16" a/télécommande
BA778	Sur colonne18"

VENTILATEUR INDUSTRIEL DE 18" MONTÉ SUR CHARIOT

- Idéal pour les usines, entrepôts, postes de travail, etc.
- Chariot muni des roues en plastique de 5"
- La hauteur du chariot est réglable de 33" à 50"
- Ventilateur de 18" fonctionne à 3 vitesses
- Faible consommation d'énergie - n'utilise que 2,6 A

Caractéristiques:

- 5500 pi.cu/min - élevé, 4600 pi.cu/min - moyen, 3400 pi.cu/min - bas
- Moteur de 1/8 CV
- Poids: 24 lb

No modèle EA041



VENTILATEUR COMMERCIAL DE 20"

- Idéal pour les bureaux, établissements de vente au détail, banques, hôtels, etc.
- Faible consommation d'énergie - n'utilise que 2,1 A
- Construction en métal solide - hauteur réglable jusqu'à 60"
- Interrupteur à tirage - commande de 3 vitesses
- Grillage à double blocage pour la sécurité
- Cordon électrique de 72" mis à la terre
- Homologué cUL et conforme aux normes OSHA
- 5950 pi.cu/min - élevé, 3500 pi.cu/min - bas
- Moteur abrité de 1/6 CV
- Poids: 32 lb

No modèle EA009



BALANCIERS & ENROULEURS

BALANCIERS POUR OUTILS

- Conçus pour accentuer la productivité, le confort et la sécurité
- Protègent aussi les outils contre les dommages accidentels
- Câbles aéronautiques (acier/nylon) avec un pivot de suspension de 360°
- Demandent une très légère force pour dérouler le câble et positionner la charge
- S'installent facilement en quelques minutes
- Il est fortement recommandé d'attacher une chaîne ou un câble secondaire de sûreté à l'équipement suspendu

No modèle	No fab	No modèle verrouillable	No fab	Capacité lb	Parcours câble'	Usage
FA124	GM-31	-	-	1 - 12	4,8	Léger
FA125	RB2	-	-	1 - 2	5,2	Léger
FA126	RB4	-	-	2 - 4	5,2	Léger
FA127	RF6	FA128	RFL6	4 - 6	6,6	Léger
FA129	RF8	FA130	RFL8	6 - 8	6,6	Léger
FA131	BF9	FA132	BFL9	6 - 9	6,6	Léger
FA133	BF13	FA134	BFL13	9 - 13	6,6	Léger
FA135	BF18	FA136	BFL18	13 - 18	6,6	Léger

FA124



FA125 - FA130



FH461



ENROULEURS DE BOYAUX AUTOMATIQUES

- Boyau en caoutchouc et en PVC pour unité de 50'
- Pression maximale de fonctionnement: 300 PSI/20 Barres
- Boyau de raccordement de 3'
- Diamètre intérieur du boyau: 3/8"
- Le mécanisme de verrouillage automatique maintient la longueur de boyau désiré
- Le déclenchement rapide du support de montage permet d'enlever le dévidoir pour un usage sur place
- Montage au plafond ou au mur (quincaillerie comprise)

No modèle	Longueur du boyau'	Raccords"	Poids lb
FH461	25	Laiton 1/4 NPT	10,2
FH462	50	Laiton 3/8 NPT	18,0

ENROULEURS DE BOYAUX MANUELS

- Pour toutes températures, conçus pour utilisation à l'extérieur et à l'intérieur
- Fabrication mono-coque boulonnée solide
- Monture, bobine et tambour en acier de haut calibre
- La butée du ressort réduit le défilement automatique
- Accepte un boyau de 3/8" (vendu séparément)
- Raccords en laiton NPT 3/8"
- Pression maximale de fonctionnement: 250 PSI/16,7 Barres
- Fini revêtu de poudre résistant à la corrosion
- Support de montage soudé de haut calibre (quincaillerie comprise)

No modèle	Longueur du boyau'	Poids lb
FH463	50	9,7
FH464	100	13,2



FH463

ENROULEURS DE BOYAUX

- Peuvent être montés au mur, au plancher, au plafond ou sur un chariot
- Lubrifiés de manière permanente
- Connecteur à circulation libre et pivotant assurant la livraison maximale du produit
- Connecteur à boyau flexible nécessaire entre le boyau d'origine et l'arrivée de l'enrouleur afin de prévenir le mauvais alignement
- Butoirs à boyaux réglables permettant de maintenir n'importe quelle longueur de boyau hors de l'enrouleur
- Base de montage à quatre boulons facilitant l'installation
- Modèles à basse pression (300 PSI) - enrouleur à petite capacité pour utilisations générales à eau ou à air, boyau standard compris, température maximale de 150°F

No modèle	No fab	Série	PSI max	Lo boyau'	Dia int."	Dia ext."	Sortie boyau"	Entrée enrouleur"	Dimensions				
									lo"	x	la"	x	h"
TN315	4435-OLP	4000	300	35	1/4	0,500	1/4	3/8	12 5/8	x	5 3/8	x	12 7/8
TN316	5635-OLP	5000	300	35	3/8	0,688	1/4	3/8	13 3/4	x	6	x	14 1/2
TN317	4625-OLP	4000	300	25	3/8	0,688	1/4	3/8	12 5/8	x	5 3/8	x	12 7/8
TN318	7650-OLP	7000	300	50	3/8	0,688	1/4	1/2	19	x	7	x	20 1/4
TN319	7850-OLP	7000	300	50	1/2	0,844	3/8	1/2	19	x	7	x	20 1/4
TN320	D9375-OLP	9000	300	75	3/4	1,188	3/4	1	24 1/4	x	12	x	26 1/4



TN315



TN320



TN318

DÉVIDOIRS INDUSTRIELS LÉGERS & ÉCONOMIQUES

- Dévidoir plus léger à ressort conçu pour les utilisations moins exigeantes, mais nécessitant quand même un produit résistant à une utilisation industrielle
- Les composants en acier sont individuellement recouverts de poudre et associés à des matériaux composites, ce qui élimine pratiquement la corrosion

DÉVIDOIRS EN ACIER & EN COMPOSITES

No modèle	Type dévid.	Dia int tuyau"	Long tuyau'	Max PSI	Sortie tuyau"	Entrée dévid." (M)NPT	Dimensions prof. (F)NPT		Poids lb	expédit.
							largeur	hauteur		
LÉGERS POUR TUYAUX À AIR ou À EAU - conçus pour les utilisations moins exigeantes, mais résistent à une utilisation industrielle- vendus avec le tuyau										
FH522	Ressort	1/4	35	300	1/4	3/8	16 1/2	5 3/4	17 5/8	22
FH523	Ressort	3/8	25	300	1/4	3/8	16 1/2	5 3/4	17 5/8	25
FH524	Ressort	3/8	35	300	1/4	3/8	16 1/2	5 3/4	17 5/8	23
FH525	Ressort	3/8	50	300	1/4	3/8	16 1/2	6 1/4	17 5/8	29



FH522

Garantie limitée de 2 ans Couleur standard telle qu'illustrée - base & bras de guidage composite noir / fini peint poudre rouge

KLETON MODU-WORKBENCHES

ÉTABLIS ROBUSTES

CRÉEZ UN ÉTABLI SELON VOS BESOINS!

- Une variété de dessus: bois recouvert d'acier de calibre 14, bois laminé, dessus d'atelier et stratifié
- Grand choix de dessus offerts à partir de 24" x 60" jusqu'à 36" x 72"
- Choix de six caissons offerts avec des hauteurs de service de 31" ou 34"
- Pieds en acier entièrement soudé de calibre 14 (22" ou 28" de profond) ayant une hauteur de service de 34" et comportant des alvéoles défonçables doubles pour installer des prises électriques
- Le longeron à trois morceaux en acier de calibre 14 offre une surface de travail stable pour les établis de n'importe quelles dimensions
- Options: tablettes surélevées, tiroirs, plaques arrières et latérales, tablettes inférieures, serrures et rallonges de pieds
- Les capacités se situent entre 1000 lb et 3000 lb
- Toutes les pièces de montage sont comprises; assemblage requis
- Gris clair *Kleton* enduit de poudre

KLETON

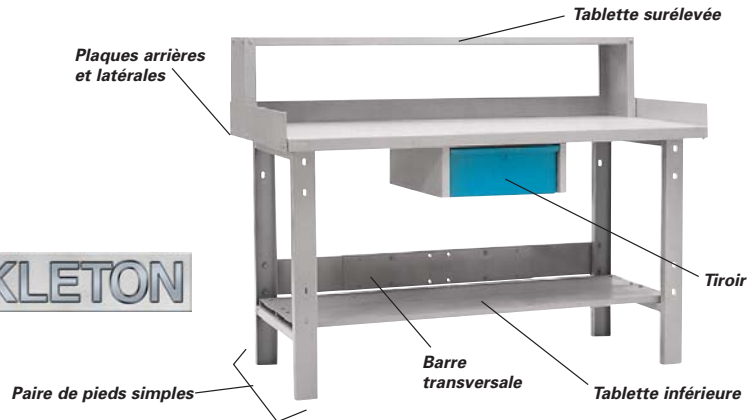

No modèle	Description	Poids lb
FF912	Une paire de pieds (simple), 32 1/4" h x 22" p	14
FF913	Une paire de pieds (simple), 32 1/4" h x 28" p	15
FF914	Ens. comprend 2 x FF912 et 1 x FF979	35
FF916	Ens. comprend 2 x FF913 et 1 x FF979	35
FF920	Goussets pour pieds (paire)	2
FF915	Ens. comprend 2 x FF912 et 1 x FF979 roulettes	40
FF917	Ens. comprend 2 x FF913 et 1 x FF979 roulettes	40
FF979	Barre transversale	11
FF934	Tablette inférieure pour dessus de 48"	14
FF935	Tablette inférieure pour dessus de 60"	16
FF936	Tablette inférieure pour dessus de 72"	18
FF956	Tablette surélevée de 9" x 48"	19

No modèle	Description	Poids lb
FF957	Tablette surélevée de 9" x 60"	24
FF958	Tablette surélevée de 9" x 72"	29
FF704	Plaque arrière de 3" x 48"	8
FF705	Plaque arrière de 3" x 60"	10
FF708	Plaque arrière de 3" x 72"	12
FF792	Plaque latérale de 3" x 24"	4
FF793	Plaque latérale de 3" x 30"	5
FF794	Plaque latérale de 3" x 36"	6
FH473	Tiroir de 18" x 21"	21
FH476	Serrure a/paire de clés pour tiroir	1,0
FG732	Rallonge de pieds pour régler la hauteur de 34" à 39" par échelons de 1" (ens. de 4)	

* Remarque: Les pieds d'un établi de 22" de profondeur conviennent au dessus d'un établi de 24" de profondeur.

Les pieds d'un établi de 28" de profondeur conviennent aux dessus d'établissements de 30" et de 36" de profondeur.

DESSUS D'ÉTABLI MODU-WORKBENCH

BOIS RECOUVERT D'ACIER: DESSUS D'ATELIER:

- Acier robuste de calibre 14 avec coins travaillés
- Bois renforcé pour plus de solidité
- Épaisseur hors tout: 1 3/4"
- Couleur: gris clair *Kleton*
- Pour usage moyen
- Plaque de bois de 3/8" faite sur mesure et doublement scellée à la résine recouvrant un bois dur de 1"
- Épaisseur hors tout: 1 3/4"

BOIS LAMINÉ:

- Dessus en bois dur très résistant
- Lamelles d'érable solides
- Épaisseur hors tout: 1 3/4"

STRATIFIÉ:

- Pour usage léger; panneau de particules avec densité de 45 lb dont la face est recouverte d'un stratifié en simili cuir blanc lisse
- Épaisseur hors tout: 1 5/8"

TYPE DE DESSUS	Dimensions"	No modèle	Poids lb
Bois recouvert d'acier	24 x 60	FD031	72
	30 x 60	FD033	92
	30 x 72	FD034	110
	36 x 60	FD035	108
	36 x 72	FD036	120
Bois laminé	24 x 60	FD016	70
	30 x 60	FD020	88
	30 x 72	FD021	105
	36 x 60	FD026	105
	36 x 72	FD027	126
Dessus d'atelier	30 x 60	FD004	88
	30 x 72	FD005	105
	36 x 72	FD007	126
Stratifié	30 x 60	FD011	72
	30 x 72	FD012	86
	36 x 72	FD014	126

* Autres dimensions aussi offertes.

Si vous ne voyez pas la configuration qui répond à vos besoins, appelez-nous. Nous en réaliserons une selon vos demandes.

CAISSONS MODU-WORKBENCH KLETON

- En acier fort entièrement soudé; 18" la x 21" p x 29 1/4" h
- Capacités des tiroirs en extension complète: 100 lb par tiroir
- Bases en option ajoutant de la hauteur, échelons de 3" (maximum de 2 bases par caisson)
- Grands tiroirs: 14 1/2" la x 20 1/2" p x 4 1/4" h
- Petits tiroirs: 14 1/2" la x 20 1/2" p x 2 1/4" h
- Portes de 16" la x 24" h avec tablette intérieure réglable
- Portes réversibles pouvant s'ouvrir du côté gauche ou droit
- Les portes et les tiroirs ont des entrées défonçables pour serrure en option
- Toutes les configurations d'un établi supposent l'installation d'une base
- Tout établi utilisant une combinaison pied/caisson nécessite une base pour le caisson afin d'égaliser la hauteur
- Serrures à clés identiques offertes
- Toutes les pièces de montage sont comprises
- Couleur: châssis gris clair *Kleton*, portes et tiroirs bleus *Kleton*



No modèle	Description	Poids lb
FH467	Caisson à une porte	48
FH471	Caisson à deux portes	48
FH469	Caisson à deux tiroirs et une porte	59
FH468	Caisson à quatre tiroirs	75
FH472	Caisson à quatre tiroirs et une porte	63
FH470	Caisson à six tiroirs, quatre grands et deux petits	94
FH474	Base de 3" pour caisson	4,5
FH475	Verrou à came pour portes	0,2
FH476	Serrure a/paire de clés pour tiroir	1,0
FH484	Serrure pour portes, clés identiques	0,2
FH485	Serrure pour tiroirs, clés identiques	1,0

19604F

B59

ÉTABLIS DE CATÉGORIE INDUSTRIELLE **KLETON**



Dim dessus"	Poids lb	No modèle
BOIS RECOUVERT D'ACIER		
36 x 72	155	FF672
36 x 60	143	FF671
30 x 72	145	FF670
30 x 60	127	FF669
24 x 60	107	FF667
BOIS LAMINÉ		
36 x 72	161	FF658
36 x 60	140	FF657
30 x 72	140	FF656
30 x 60	123	FF655
24 x 60	105	FF653

Dim dessus"	Poids lb	No modèle
DESSUS D'ATELIER		
36 x 72	161	FF679
-	-	-
30 x 72	140	FF677
30 x 60	123	FF676
-	-	-
STRATIFIÉ		
36 x 72	161	FF665
-	-	-
30 x 72	121	FF663
30 x 60	107	FF662
-	-	-

Dim dessus"	Poids lb	No modèle
BOIS RECOUVERT D'ACIER		
36 x 72	191	FF707
36 x 60	175	FF706
30 x 72	181	FF703
30 x 60	159	FF702
24 x 60	139	FF700
BOIS LAMINÉ		
36 x 72	197	FF691
36 x 60	172	FF690
30 x 72	176	FF689
30 x 60	155	FF688
24 x 60	137	FF686

Dim dessus"	Poids lb	No modèle
DESSUS D'ATELIER		
36 x 72	197	FF715
-	-	-
30 x 72	172	FF713
30 x 60	155	FF712
-	-	-
STRATIFIÉ		
36 x 72	197	FF698
-	-	-
30 x 72	153	FF696
30 x 60	139	FF695
-	-	-

Dim dessus"	Poids lb	No modèle
BOIS RECOUVERT D'ACIER		
36 x 72	212	FG293
36 x 60	196	FG292
30 x 72	202	FG291
30 x 60	180	FG290
24 x 60	160	FG289
BOIS LAMINÉ		
36 x 72	218	FG285
36 x 60	193	FG284
30 x 72	197	FG283
30 x 60	176	FG282
24 x 60	158	FG281

Dim dessus"	Poids lb	No modèle
DESSUS D'ATELIER		
36 x 72	218	FG296
-	-	-
30 x 72	193	FG295
30 x 60	176	FG294
-	-	-
STRATIFIÉ		
36 x 72	218	FG288
-	-	-
30 x 72	174	FG287
30 x 60	160	FG286
-	-	-



Dim dessus"	Poids lb	No modèle
BOIS RECOUVERT D'ACIER		
36 x 72	177	FG261
36 x 60	165	FG260
30 x 72	167	FG259
30 x 60	149	FG258
24 x 60	129	FG257
BOIS LAMINÉ		
36 x 72	183	FG253
36 x 60	162	FG252
30 x 72	162	FG251
30 x 60	145	FG250
24 x 60	127	FG249

Dim dessus"	Poids lb	No modèle
DESSUS D'ATELIER		
36 x 72	183	FG264
-	-	-
30 x 72	162	FG263
30 x 60	145	FG262
-	-	-
STRATIFIÉ		
36 x 72	183	FG256
-	-	-
30 x 72	143	FG255
30 x 60	129	FG254
-	-	-

Dim dessus"	Poids lb	No modèle
BOIS RECOUVERT D'ACIER		
36 x 72	192	FG109
36 x 60	180	FG108
30 x 72	182	FG107
30 x 60	164	FG106
24 x 60	144	FG104
BOIS LAMINÉ		
36 x 72	198	FG095
36 x 60	177	FG094
30 x 72	177	FG093
30 x 60	160	FG092
24 x 60	142	FG090

Dim dessus"	Poids lb	No modèle
DESSUS D'ATELIER		
36 x 72	198	FG116
-	-	-
30 x 72	177	FG114
30 x 60	160	FG113
-	-	-
STRATIFIÉ		
36 x 72	198	FG102
-	-	-
30 x 72	158	FG100
30 x 60	144	FG099
-	-	-

Dim dessus"	Poids lb	No modèle
BOIS RECOUVERT D'ACIER		
36 x 72	206	FG277
36 x 60	194	FG276
30 x 72	196	FG275
30 x 60	178	FG274
24 x 60	158	FG273
BOIS LAMINÉ		
36 x 72	212	FG269
36 x 60	191	FG268
30 x 72	191	FG267
30 x 60	174	FG266
24 x 60	156	FG265

Dim dessus"	Poids lb	No modèle
DESSUS D'ATELIER		
36 x 72	212	FG280
-	-	-
30 x 72	191	FG279
30 x 60	174	FG278
-	-	-
STRATIFIÉ		
36 x 72	212	FG272
-	-	-
30 x 72	172	FG271
30 x 60	158	FG270
-	-	-



Dim dessus"	Poids lb	No modèle
BOIS RECOUVERT D'ACIER		
36 x 72	260	FG229
36 x 60	248	FG228
30 x 72	250	FG227
30 x 60	232	FG226
24 x 60	212	FG225
BOIS LAMINÉ		
36 x 72	266	FG221
36 x 60	245	FG220
30 x 72	245	FG219
30 x 60	228	FG218
24 x 60	210	FG217

Dim dessus"	Poids lb	No modèle
DESSUS D'ATELIER		
36 x 72	266	FG232
-	-	-
30 x 72	226	FG231
30 x 60	212	FG230
-	-	-
STRATIFIÉ		
36 x 72	266	FG224
-	-	-
30 x 72	226	FG223
30 x 60	212	FG222
-	-	-

Dim dessus"	Poids lb	No modèle
BOIS RECOUVERT D'ACIER		
36 x 72	231	FG137
36 x 60	219	FG136
30 x 72	221	FG135
30 x 60	203	FG134
24 x 60	183	FG132
BOIS LAMINÉ		
36 x 72	237	FG123
36 x 60	216	FG122
30 x 72	216	FG121
30 x 60	199	FG120
24 x 60	181	FG118

Dim dessus"	Poids lb	No modèle
DESSUS D'ATELIER		
36 x 72	237	FG144
-	-	-
30 x 72	216	FG142
30 x 60	199	FG141
-	-	-
STRATIFIÉ		
36 x 72	237	FG130
-	-	-
30 x 72	216	FG128
30 x 60	199	FG127
-	-	-

Dim dessus"	Poids lb	No modèle
BOIS RECOUVERT D'ACIER		
36 x 72	232	FG245
36 x 60	220	FG244
30 x 72	222	FG243
30 x 60	204	FG242
24 x 60	184	FG241
BOIS LAMINÉ		
36 x 72	238	FG237
36 x 60	217	FG236
30 x 72	217	FG235
30 x 60	200	FG234
24 x 60	182	FG233

Dim dessus"	Poids lb	No modèle
DESSUS D'ATELIER		
36 x 72	238	FG248
-	-	-
30 x 72	217	FG247
30 x 60	200	FG246
-	-	-
STRATIFIÉ		
36 x 72	238	FG240
-	-	-
30 x 72	198	FG239
30 x 60	184	FG238
-	-	-

POSTES DE TRAVAIL & ÉTABLIS



KLETON



KLETON



KLETON

Dim dessus"	Poids lb	No modèle
BOIS RECOUVERT D'ACIER		
36 x 72	261	FG624
36 x 60	249	FG625
30 x 72	251	FG626
30 x 60	233	FG627
24 x 60	213	FG628
BOIS LAMINÉ		
36 x 72	267	FG619
36 x 60	246	FG620
30 x 72	246	FG621
30 x 60	229	FG622
24 x 60	211	FG623

Dim dessus"	Poids lb	No modèle
DESSUS D'ATELIER		
36 x 72	267	FG629
-	-	-
30 x 72	227	FG630
30 x 60	213	FG631
-	-	-
STRATIFIÉ		
36 x 72	267	FG632
-	-	-
30 x 72	227	FG633
30 x 60	213	FG634
-	-	-

Dim dessus"	Poids lb	No modèle
BOIS RECOUVERT D'ACIER		
36 x 72	265	FG464
36 x 60	253	FG465
30 x 72	255	FG466
30 x 60	237	FG467
24 x 60	217	FG468
BOIS LAMINÉ		
36 x 72	271	FG459
36 x 60	250	FG460
30 x 72	250	FG461
30 x 60	233	FG462
24 x 60	215	FG463

Dim dessus"	Poids lb	No modèle
DESSUS D'ATELIER		
36 x 72	271	FG469
-	-	-
30 x 72	231	FG470
30 x 60	217	FG471
-	-	-
STRATIFIÉ		
36 x 72	271	FG472
-	-	-
30 x 72	231	FG473
30 x 60	217	FG474
-	-	-

Dim dessus"	Poids lb	No modèle
BOIS RECOUVERT D'ACIER		
36 x 72	232	FG213
36 x 60	220	FG212
30 x 72	222	FG211
30 x 60	204	FG210
24 x 60	184	FG209
BOIS LAMINÉ		
36 x 72	238	FG205
36 x 60	217	FG204
30 x 72	217	FG203
30 x 60	200	FG202
24 x 60	182	FG201

Dim dessus"	Poids lb	No modèle
DESSUS D'ATELIER		
36 x 72	238	FG216
-	-	-
30 x 72	217	FG215
30 x 60	200	FG214
-	-	-
STRATIFIÉ		
36 x 72	238	FG208
-	-	-
30 x 72	198	FG207
30 x 60	184	FG206
-	-	-

POSTES DE TRAVAIL MAXI-BENCH

- Votre poste de travail est toujours à la portée de la main
- Muni d'un dessus en bois recouvert d'acier mesurant 30" x 60" monté sur un cadre en acier soudé de calibre 14, comprenant 2 roues fixes et 2 roues pivotantes de 5" en phénolique (avec freins)
- Caractéristiques standard: panneau perforé de 42" h, tiroirs doubles, tabouret pivotant, tablette inférieure et bordures d'arrêt
- Le modèle **FF068** (illustré) comprend une lampe fluorescente, une lampe à incandescence suspendue de 25" et une barre à 4 prises
- Le modèle **FF069** ne comprend pas de prise électrique ni de filage
- Des établis fixes (sans roues) sont aussi offerts

FF068



KLETON

No modèle	Description	Hauteur hors tout"	Poids lb
FF068	Mobile, complet	76	435
FF069	Mobile, sans électricité	76	415
FF071	Fixe, complet	70	425
FF072	Fixe, sans électricité	70	405

SUPPORT D'ÉTABLI À FENTES 72"



CB364
Support d'établi

- Support d'établi à fentes entièrement soudé conçu pour être installé en permanence sur un établi de 72" de largeur
- Pour y ranger outils et pièces d'assemblage ou de réparation lorsqu'il est combiné avec les bacs en plastique
- 72" la x 40" h
- Poids du support d'établi: 95 lb

No modèle	Description		
CB364	Support seulement		
COMBINAISON SUPPORT/BACS			
Rouge	Bleu	Jaune	Description
CB173	CB172	CB174	Support a/144 bacs, Dim bacs: 7 3/8" lo x 4 1/8" la x 3" h
CB176	CB175	CB177	Support a/72 bacs, Dim bacs: 10 7/8" lo x 5 1/2" la x 5" h
CB185	CB184	CB186	Support a/36 bacs, Dim bacs: 14 3/8" lo x 8 1/4" la x 7" h

SUPPORT D'ÉTABLI À FENTES DE 36"

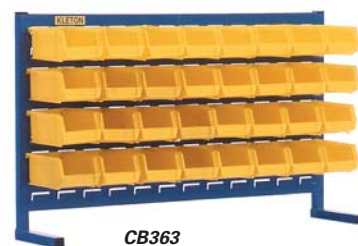

CB363
Support d'établi

- Le support d'établi à fentes entièrement soudé un poste de travail autoportant
- Cette unité s'installe sur toute surface plane ou près du site de travail sans fixations ou boulons
- 35 3/4" la x 22" h
- Poids du support d'établi: 22 lb

No modèle	Description		
CB363	Support seulement		
COMBINAISON SUPPORT/BACS			
Rouge	Bleu	Jaune	Description
CB146	CB145	CB147	Support a/32 bacs, Dim bacs: 5 3/8" lo x 4 1/8" la x 3" h
CB152	CB151	CB153	Support a/32 bacs, Dim bacs: 7 3/8" lo x 4 1/8" la x 3" h
CB155	CB154	CB156	Support a/18 bacs, Dim bacs: 10 7/8" lo x 5 1/2" la x 5" h

CHARIOT DE MÉCANICIEN POUR SERVICE INDUSTRIEL

No modèle	Description	Poids lb
FF497	Chariot complet	147
FF496	Chariot sans bacs	120

- Chariot robuste sur roues
- Soudé à l'arc de calibre 12
- Combinaison de coffre à outils roulant et établi de travail idéal pour l'entretien de l'usine ou opérations de montage, de réparation ou de production
- Caractéristiques standard: roues de 5" a/freins en bout de pied d'une capacité de 1600 lb; poignée tubulaire; tiroir et armoire verrouillables; bordure de 2" des trois côtés; une tablette à 3 compartiments au centre et 10 bacs en acier a/brides de suspensions
- Dimensions hors tout: 30" la x 20" p x 37 1/2" h



FF497

ÉTABLIS INDUSTRIELS

ÉTABLIS EXTRA RENFORCÉS

ÉTABLIS ENTIÈREMENT SOUDÉS

- Établis les plus robustes et les plus solides disponibles
- Entièrement soudés offrant un dessus en bois de 3/16" recouvert d'acier et des montants et longerons en acier de calibre 11
- Plaques de base pour ancrer comprises
- Hauteur hors tout: 34"
- Les unités mobiles sont munies de roulettes phénoliques de 6", 2 pivotant avec frein et 2 fixes
- Finition émaillé bleu *Kleton*

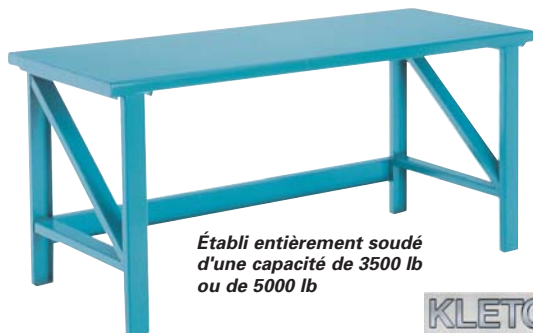

Établi entièrement soudé
d'une capacité de 3500 lb
ou de 5000 lb

KLETON

No modèle	Style	Dimensions				Cap lb	Poids lb
		la"	x	p"	x h"		
FF494	Statique	72	x	30	x 34	5000	290
FF495	Statique	72	x	36	x 34	5000	360
FH465	Mobile	72	x	30	x 34	3500	290
FH466	Mobile	72	x	36	x 34	3500	360

Autres dimensions offertes sur demande.

BASES ROBUSTES POUR MACHINES

- Conçues pour être utilisées comme bases pour machines ou tables de travail lorsqu'un établi de dimensions normales n'est pas nécessaire
- Entièrement soudées, tablettes à bordure inversée en acier de calibre 14 et plaques de base à ancrer de 3/16" x 1 1/2" sur les pieds en angle
- Couleur: bleu *Kleton*

KLETON

No modèle	Dimensions				Cap lb	Poids lb
	la"	x	p"	x h"		
FH268	30	x	18	x 32	1000	60
FH269	36	x	24	x 32	1000	70
FH270	48	x	24	x 32	1000	85

ÉTABLIS ÉCONOMIQUES À STYLE OUVERT

- Ces établis se conforment virtuellement à toutes les normes de résistance pour la fabrication d'items légers, l'assemblage, le service d'entretien, etc.
- Pieds réglables de haut calibre de 28" à 33", tablette inférieure d'une largeur de 12"
- Emplacements disponibles pour recevoir les entrées électriques à l'avant et à l'arrière
- Choisissez le modèle tout usage avec un dessus de 1" en bois pressé ou le modèle avec un dessus de 1 1/2" en stratifié gris, couramment utilisé en laboratoires et institutions
- Le tiroir en option, modèle FH271, peut facilement être ajouté à tous les modèles d'établis

No modèle	Description	Dimensions		Poids lb
		la"	x p"	
FH213	Dessus en bois pressé, 1"	48	x 24	70
FH214	Dessus en bois pressé, 1"	60	x 24	76
FH215	Dessus en bois pressé, 1"	72	x 24	82
FH216	Dessus en bois pressé, 1"	60	x 30	83
FH217	Dessus en bois pressé, 1"	72	x 30	92
FF649	Dessus stratifié, 1 1/2"	48	x 24	77
FF650	Dessus stratifié, 1 1/2"	60	x 240	83
FF651	Dessus stratifié, 1 1/2"	72	x 30	122
FH271	Tiroir en option	18	x 12	12

ÉTABLIS À PIÉDESTAUX

- Conçus pour les ateliers
- Offrent un dessus en bois dur laminé de 1 3/4" d'épaisseur, fixé sur des piédestaux entièrement soudés avec deux tablettes
- Dimensions des piédestaux: 18" la x 24" p x 32" h
- Hauteur hors tout: 34"
- Couleur: bleu *Kleton*



Établi soudé à piédestaux d'une capacité de 2500 lb

KLETON

No modèle	Dimensions				Poids lb
	la"	x	p"	x h"	
FF120	60	x	30	x 34	158
FF121	72	x	30	x 34	175
FF122	84	x	30	x 34	192
FF119	120	x	30	x 34	245

*Des unités de 36" de profond et d'autres types de dessus sont offerts sur demande.



FH269



FH214



ÉTABLIS INDUSTRIELS

ÉTABLIS AVEC ARMOIRE

- Modèle polyvalent complètement soudé idéal pour toute utilisation industrielle qui requiert une surface de travail et pour entreposer pièces et outils
- 34" h avec armoire de 30" la x 60" lo
- Dessus offerts en bois recouvert d'acier, en bois laminé, en stratifié ou en version multi-laminé en largeur de 30" et 36" par 60" ou 72" de long
- Les options comprennent: des serrures pour prévenir l'accès non-autorisé, des tiroirs supplémentaires et des tablettes
- Tous les éléments peuvent être commandés individuellement
- Couleur: bleu *Kleton*

KLETON



Ci-dessus:
modèle FH393
avec dessus FH183

FORMATS D'ARMOIRE (AUCUN DESSUS)

Formats d'armoire	Composition	Poids lb
FH393	Modèle de base (FH165), 1 tablette (FH164), portes (FH163)	160
FH165	Modèle de base seulement	105
FH394	Modèle de base (FH165), 4 tiroirs (FF369)	145
FH395	Modèle de base (FH165), 1 tablette (FH164)	120
FH396	Modèle de base (FH165), 1 tablette (FH164), 1 tiroir (FF369)	130
FH397	Modèle de base (FH165), 1 tablette (FH164), 2 tiroirs (FF369)	140
FH398	Modèle de base (FH165), 2 tablettes (FH164)	135

Formats standard:

FH165 a/dessus

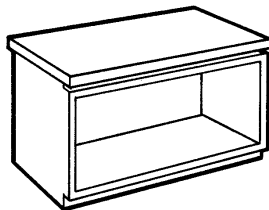

FH394 a/dessus

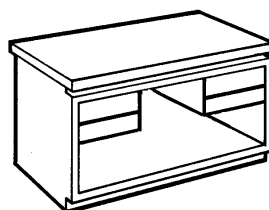

FH395 a/dessus

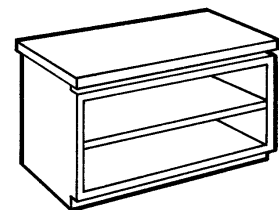

FH396 a/dessus

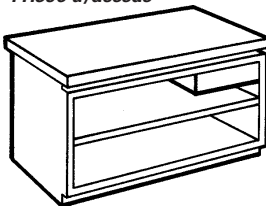

FH397 a/dessus

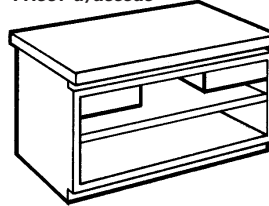

FH398 a/dessus

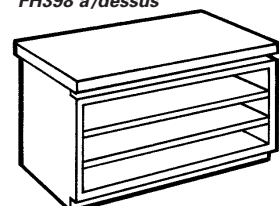

DESSUS (À AJOUTER À L'ARMOIRE)

Type de dessus	Matériau	Dim: 30" x 60"		Dim: 30" x 72"		Dim: 36" x 60"		Dim: 36" x 72"	
		Modèle	Poids lb	Modèle	Poids lb	Modèle	Poids lb	Modèle	Poids lb
SW	Acier/bois	FD033 (gris)	88	FD034 (gris)	106	FD035 (gris)	108	FD036 (gris)	120
		FH183 (bleu)	88	FH184 (bleu)	106	FH185 (bleu)	108	FH186 (bleu)	120
LW	Bois laminé	FD020	80	FD021	126	FD026	105	FD027	126
PL	Stratifié	FD011	72	FD012	86	FD013	86	FD014	126
ST	Dessus d'atelier	FD004	88	FD005	105	FD006	105	FD007	126

ÉLÉMENTS OPTIONNELS

No modèle	Description	Poids lb
FH476	Serrure a/paire de clés	1
FH163	Ens. de portes, serrure incluse	40
FH164	Tablette supplémentaire 27 3/4" x 58 3/4"	15
FF369	Tiroir supplémentaire 18 1/2" x 20 1/2" x 7 1/2"	10

ÉTABLIS AVEC ARMOIRE (UNITÉ COMPLÈTE - COMPRENANT ARMOIRE & DESSUS)

Formats d'armoire	DESSUS ACIER/BOIS				DESSUS BOIS LAMINÉ				DESSUS STRATIFIÉ				DESSUS D'ATELIER			
	30 x 60	30 x 72	36 x 60	36 x 72	30 x 60	30 x 72	36 x 60	36 x 72	30 x 60	30 x 72	36 x 60	36 x 72	30 x 60	30 x 72	36 x 60	36 x 72
FH393	FH179	FH180	FH181	FH182	FH166	FH167	FH168	FH169	FH170	FH171	FH172	FH173	FH175	FH176	FH177	FH178
FH165	FH203	FH204	FH205	FH206	FH188	FH189	FH190	FH191	FH192	FH193	FH194	FH195	FH199	FH200	FH201	FH202
FH394	FH234	FH235	FH236	FH237	FH218	FH219	FH220	FH221	FH222	FH223	FH224	FH225	FH230	FH231	FH232	FH233
FH395	FH263	FH264	FH265	FH266	FH238	FH239	FH240	FH241	FH242	FH243	FH244	FH245	FH259	FH260	FH261	FH262
FH396	FH289	FH290	FH291	FH292	FH272	FH273	FH274	FH275	FH276	FH277	FH278	FH279	FH285	FH286	FH287	FH288
FH397	FH309	FH310	FH311	FH312	FH293	FH294	FH295	FH296	FH297	FH298	FH299	FH300	FH305	FH306	FH307	FH308
FH398	FH329	FH330	FH331	FH332	FH313	FH314	FH315	FH316	FH317	FH318	FH319	FH320	FH325	FH326	FH327	FH328

ÉTABLIS & CHARIOTS MOBILES POUR OUTILS

CHARIOTS TOOL TOTER

Pour entreposer de façon pratique l'équipement et les outils en toute sécurité. Un excellent choix comme accessoire additionnel dans tout centre d'outillage.

- Conçus pour entreposer de façon pratique les outils et l'équipement
- Ne perdez pas votre temps à chercher vos outils, vos gabarits et autres objets qui doivent être à portée de la main
- Chaque tiroir de ces unités mesure 15 1/4" x 23 3/4" x 4 3/4" et comprend un morillon individuel pour un cadenas
- Chariot de 18" la x 24" p x 34 1/2" h a/roulettes pivotantes de 2 1/2" en caoutchouc durci
- Assemblage requis

No modèle	Description	Poids lb
FH210	2 tiroirs	55
FH211	4 tiroirs	85
FH212	2 tiroirs et 1 armoire	93

FH210



FH211



FH212



ÉTABLIS DE SERVICE MOBILES USAGE INDUSTRIEL

Conçus pour transporter les pièces lourdes et les outils sur le lieu de travail et pour travailler directement sur l'établi.

- Fabrication en acier entièrement soudé robuste de calibre 16
- Dessus en bois dur laminé
- Roulettes en résilix de 5" x 1 1/2" pivotantes avec freins
- Tiroirs de 18" la x 21" p x 4" h
- Dimensions: 42" la x 24" p x 37" h
- Capacité: 1000 lb
- Couleur: bleu Kleton
- Aucun assemblage requis
- Verrou non compris

KLETON

No modèle	Description	Poids lb
FF980	2 portes	235
FF981	1 tiroir/1 porte	190
FF982	4 tiroirs/1 porte	275
FF983	8 tiroirs	300
FH475	Serrure à came a/paire de clés (porte)	0,5
FH476	Serrure à came a/paire de clés (tiroir)	1,0



FF980



FF981



FF982



FF983

TABLES-ARMOIRES

Ces ensembles d'armoires d'entreposage et de tables de travail permettent d'entreposer en toute sécurité et sous verrou les outils et les pièces de valeur, tout en servant de tables de travail pour tous les usages. Tout indiqué pour installer des étaux, des meules ou d'autres petits outils électriques. Serrure cylindrique intégrée à la poignée de la porte pour plus de sécurité. Acier de fort calibre. Finition en émail cuit. Couleur: gris.

ARMOIRE À UNE TABLETTE

- Surface de travail de 24" la x 24" lo avec bordure de 2"
- Tablette médiane de pleine grandeur réglable à tous les 1 3/4"
- Espace d'entreposage de 12 pi.cu.
- Hauteur de 34"
- Poids: 80 lb
- Assemblage requis

No modèle FF075

TABLE-ARMOIRE VERROUILLABLE

- Dessus de 36" la x 24" p fournissant une grande surface de travail avec bordure de 2"
- Comprend une tablette médiane de pleine grandeur réglable à tous les 1 1/2"
- Espace d'entreposage de 18 pi.cu.
- Hauteur de 34"
- Poids: 110 lb
- Assemblage requis

No modèle FF076

ARMOIRE À TROIS TABLETTES

- Surface de travail de 15 1/2" p x 21" la formant un plateau d'une profondeur de 2", ou inversé, fournit une surface plane et sans bordure
- Trois tablettes réglables à l'intérieur
- Espace d'entreposage de 6,2 pi.cu.
- Hauteur hors tout de 34"
- Poids: 46 lb
- Assemblage requis

No modèle FF078



FF075



FF076

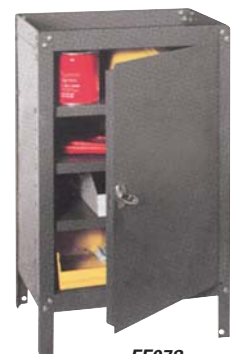

FF078

ÉTABLIS & ARMOIRES À OUTILS

ÉTABLIS MOBILES AVEC CAISSONS DE KLETON

- Idéals pour les départements d'entretien, de réparation et d'assemblage
- Choisissez un, deux ou trois caissons parmi six styles différents
- Comprennent un piédestal en acier robuste de calibre 11, un dessus en bois dur épais de 1 1/4" et une poignée pour pousser
- Établis munis de quatre roulettes de 5" non marquantes, sur roulement à rouleaux, pour rouler facilement et sans à-coups
- Deux roulettes fixes et deux roulettes pivotantes avec freins
- Serrures batteuses à clés identiques offertes
- Toute la quincaillerie de montage est comprise; établis expédiés démontés
- Couleur: bases: bleu *Kleton*; cadre du caisson: gris pâle *Kleton*; tiroirs et portes: bleu *Kleton*



Modèles montrés: FH468 plus FH408 plus FH467

No modèle	Description	Poids lb
1. STYLES DE CAISSONS		
FH467	1 porte	51
FH471	2 portes à battant	52
FH469	1 porte à battant a/2 tiroirs	75
FH468	4 tiroirs	97
FH472	1 porte à battant a/4 tiroirs	84
FH470	6 tiroirs	98
2. ENSEMBLE DE BASE		
FH407	Simple	35
FH408	Double	65
FH409	Triple	95
FH475	Serrure pour portes	1
FH476	Serrure pour tiroirs	1

Configurez votre propre établi en choisissant:

1. le style de piédestal qui convient (maximum de 3 caissons)
2. ajoutez à celui-ci l'ensemble de base afin qu'il soit simple, double ou triple. L'ensemble de base comprend les roulettes, le caisson et le dessus.



FH467



FH471



FH469



FH468



FH472



FH470

KLETON

ÉTABLIS MOBILES DE KLETON POUR OUTILS

UN ÉTABLI POLYVALENT, UN RANGEMENT POUR LES OUTILS ET UNE SURFACE DE TRAVAIL

- Surface et base en acier robuste de calibre 11
- Tablettes en acier de calibre 14 avec rebord de 1 1/2"
- Établis munis de quatre roulettes de 5" non marquantes, sur roulement à rouleaux, pour rouler facilement et sans à-coups
- Deux roulettes fixes et deux roulettes pivotantes avec freins
- Dimensions hors tout: 60" la x 22" p x 37" h
- Capacité: 1000 lb
- Couleur: bleu *Kleton*

ARMOIRE À TROIS TIROIRS ET PANNEAU À BATTANT

- 1 tiroir - 22 1/8" la x 16 3/4" p x 2" h
- 2 tiroirs - 22 1/8" la x 16 3/4" p x 4" h
- 3 tiroirs - 26 1/2" la x 18" p x 12 3/8" h
- Comprend une barre de sécurité
- Couleur: rouge

ARMOIRE À CINQ TIROIRS:

- 1 tiroir - 22 1/8" la x 16 3/4" p x 2" h
- 2 tiroirs - 22 1/8" la x 16 3/4" p x 4" h
- 2 tiroirs - 22 1/8" la x 16 3/4" p x 6 1/8" h
- Couleur: rouge

No modèle	Description de l'établi	Poids lb
FF993	5 tiroirs/3 tiroirs	285
FF994	3 tiroirs et tablettes latérales	220
FF995	5 tiroirs et tablettes latérales	235



FF994

ÉTABLIS SIMPLES À PIÉDESTAL

ÉTABLIS À USAGE INDUSTRIEL

- Armoire en acier fort avec un cadre tubulaire rond de 1"
- Plateau supérieur avec tapis en caoutchouc
- Équipés de quatre roulettes non marquantes de 4" sur roulement à rouleaux pour rouler sans à-coups
- Roulettes pivotantes avec freins
- Capacité des tiroirs en extension complète: 100 lb par tiroir
- 20" lo x 21" la x 37" h • Capacité: 800 lb
- Couleur: bleu *Kleton* et gris pâle *Kleton*
- Serrures à clés identiques offertes
- Aucun assemblage requis

No modèle	Description de l'établi	Poids lb
FF984	Armoire à 4 tiroirs	98
MH801	Armoire à une porte	80
FH475	Serrure pour porte	1
FH476	Serrure pour tiroir	1

KLETON



FF984



MH801

19607F

B65

TABOURETS & ESCABEAUX

TABOURETS

KIK-STEP

- En acier robuste possédant deux plateformes antidérapantes
- Roulettes à immobilisation automatique se rétractant lorsqu'on applique une légère pression
- Plateforme du dessus de 11" de diamètre et celle du bas, 13 1/2"
- Base d'un diamètre de 15 5/8" et entourée d'un butoir pour protéger murs et mobilier
- Hauteur hors tout: 14" • Couleur: noir
- Poids: 10 lb



No modèle OC664



TABOURET

- Construction monopièce solide en poly avec dessous antidérapant
- Surface antidérapante avec une marche avancée
- Grande base de 16" pour plus de stabilité
- Glisse facilement sur des roulettes de caoutchouc rétractables
- Hauteur hors tout: 13"
- Capacité: 300 lb
- Poids: 7 lb



OA300

No modèle	No fab	Couleur
OA299	2523BL	Noir
OA300	2523BE	Beige



ESCABEAU REPLIABLE

- Marches et pieds antidérapants
- Lorsque plié, l'escabeau se tient en position verticale et demande peu d'espace de rangement
- Facile à nettoyer et résistant aux bosses et à la rouille
- Capacité: 300 lb

No modèle MH866



TABOURETS

- Fabriqués de polyéthylène de poids moléculaire élevé, haute densité et de couleur jaune sécurité
- Ruban abrasif antidérapant sur les surfaces supérieures
- Non corrosifs et non conducteurs
- Résistants aux produits chimiques
- Résistants et légers
- Idéals pour les milieux à basse température
- Capacité: charge dynamique: 500 lb charge statique: 1 000 lb

TABOURET BAS STANDARD

- Dimensions: 25" la x 23,5" p x 15 h
- Poids: 10 lb

No modèle MF604



TABOURET À DEUX MARCHES

- Dimensions: 32 1/2" la x 26" p x 20" h
- Poids: 20 lb

No modèle MF605



TABOURET À DEUX MARCHES

- Dimensions: 26 1/2" la x 33" p x 25" h
- Poids: 15 lb

No modèle MH080



TABOURET DE TRAVAIL

- Dimensions: 35" la x 35" p x 16" h
- Poids: 20 lb

No modèle MH081

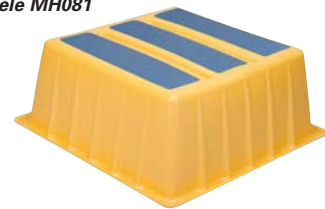

TABOURETS

- Construction solide entièrement soudée
- Tabourets roulants munis de roulettes à immobilisation automatique
- Dimensions: 16" p x 12" h
- Capacité: 300 lb
- Couleur: bleu Kleton



TABOURETS

No modèle	Largeur"	Poids lb
MH228	20	11
MH229	24	13
MH230	32	16

TABOURETS ROULANTS

No modèle	Largeur"	Poids lb
MH225	20	17
MH226	24	19
MH227	32	22



MH228



MH225

ESCABEAUX À PLATEFORME POUR USAGE GÉNÉRAL

- Montants en aluminium tubulaire avec rampes pour monter
- Idéals pour les plafonds de 8' de hauteur
- Modèle MA619 comprenant un porte-seau avec porte-chiffon et un porte-outils
- Se replie jusqu'à 3 1/2" de largeur
- Pieds en caoutchouc antidérapant qui n'égratigne pas
- Capacité: 200 lb

No modèle	Hauteur hors tout"	Hauteur plateforme"	Poids lb
MA618	46	22	6
MA619	54	22	8

MA618



13331F



MA619

ESCABEAUX & ÉCHELLES EN ALUMINIUM

CHOISISSEZ LA BONNE ÉCHELLE EN 4 ÉTAPES...

1. QUEL STYLE?



2. QUELLE HAUTEUR?

Escabeau		Échelle à coulisse	
Hauteur max à atteindre*	Achetez cette hauteur	Hauteur du point de support supérieur	Achetez cette hauteur*
7'	4'	9' max.	16'
8'	5'	9' to 13'	20'
9'	6'	13' to 17'	24'
10'	7'	17' to 21'	28'
11'	8'	21' to 25'	32'
12'	10'	25' to 28'	36'
14'	12'	28' to 31'	40'
16'	14'		
18'	16'		
20'	18'		
22', 24'	20'		

*En supposant une personne de 5'6" avec portée verticale de 12"
*Montre le chevauchement et l'angle de l'échelle

3. QUEL MATÉRIAU?

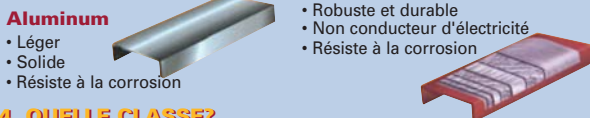

4. QUELLE CLASSE?

Formule:
Votre poids = La classe

Pois du matériel:
Ajoutez environ:
75 lb Pour les gros projets
50 lb Pour les petits projets

Poids	Norme	Description
200 lb	CSA Calibre 3	Petits travaux de maison
225 lb	CSA Calibre 2	Nettoyage utilisation commerciale
250 lb	CSA Calibre 1	Travaux de bâtiment contracteur
300 lb	Contracteur toiture travaux industriel	Conformément à Ansi Type1A
375 lb	Construction et industries, rencontre les normes ANSI Type1AA, usage spécial	

ESCABEAUX POUR USAGE GÉNÉRAL (SÉRIE 360)

Homologués CSA Calibre 3 - Classés 200 lb

- Idéal pour usage général - facile à ouvrir, transporter et ranger
- Montants avant et arrière pourvus d'entretoises
- Marches solidement attachées à l'aide de rivets d'aluminium massifs
- Pieds de vinyle antidérapants

No modèle	Hauteur'	Largeur de la base"	Écartement"	Poids lb
MF472	2	15 1/2	17 1/2	5
MF473	3	17	24	6



ACCESSOIRES & PIÈCES DE RECHANGE POUR ÉCHELLES EN ALUMINIUM

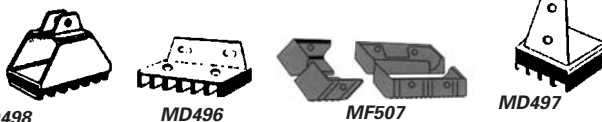

No modèle	Description	Installer sur séries (Bon L)
MF507	Pieds d'échelle 4/ens	360
MD496	Pieds d'échelle 2/ens	600(F), 800(F), 1400(F&R)
MD497	Pieds d'échelle 2/ens	600(R), 800(R)
MD498	Pieds d'échelle 2/ens	7700

ESCABEAUX & ÉCHELLES INDUSTRIELS

Homologués CSA Calibre 1 - Classés 250 lb
Homologués ANSI Type 1A - Classés 300 lb



QUALITÉ INDUSTRIELLE (SÉRIE 800)

- Marches antidérapantes
- Montants en aluminium de gros calibre avec rainures
- Plateau à seaux 11" x 9" et porte-outils
- Entretoises supplémentaires sur les montants arrières tous les 12"
- Barres d'écartement en aluminium renforcé
- Barres d'écartement de trois pièces sur les modèles MA697 à MA700 inclusivement
- Montants arrière renforcés verticalement sur les modèles MA699 et MA700

No modèle	Hauteur nominale'	Largeur de la base"	Écartement"	Poids lb
MA691	4	19 3/4	29 1/4	13
MA692	5	21 3/16	35 5/8	17
MA693	6	22 11/16	41 3/4	19
MA694	8	25 3/4	53 5/16	25
MA695	10	28 5/8	64 3/4	32
MA696	12	31 3/4	76 3/8	40
MA697	14	34 11/16	91	50
MA698	16	37 5/8	100 9/16	60
MA699	18	40 5/8	113	81
MA700	20	43 3/16	124 1/2	98

ESCABEAUX À PLATEFORME INDUSTRIELS (SÉRIE 600)

- Marches antidérapantes et plateforme de travail solide permettant d'être debout longtemps à une certaine hauteur
- Poignées robustes sur tous les modèles de plus de 4'
- Dimension de la plateforme 14" la x 16" lo
- Se plient pour rangement compact et facile
- Montants arrière renforcés verticalement sur les modèles MA657 et MA658
- Aussi offerts avec 4 roulettes escamotables pour plus de mobilité



No modèle sans roulettes	Hauteur a/roulettes nominale'	Hauteur hors tout**	Hauteur plateforme"	Largeur"	Écartement"	Poids lb
MH707	4	47 1/4	23 3/8	21 1/8	28 7/16	17
MA652	6	70	46 5/16	24 1/4	41	22
MA653	8	92 15/16	69 1/4	27 1/4	53	28
MA654	10	114 7/8	92 3/8	30 1/8	64 1/2	36
MA655	12	138 9/16	115 1/8	33 3/16	76 3/16	44
MA656	14	161 1/2	138 1/16	36 1/8	90	53
MA657	16	189 5/16	165 1/2	39 3/16	100 5/16	63
MA658	18	212	189 3/4	42 3/16	113 5/16	85

Note: Tous les modèles sont munis de mains courantes sauf ceux de 4'

ÉCHELLES SIMPLES & À COULISSE (SÉRIE 7700)

- Montants latéraux robustes en I offrant une résistance maximale avec un poids minimal
- Chapeaux d'extrémité en aluminium refoulé recouvert de vinyle résistant protègent les échelles et préviennent les marques sur les murs
- Échelons à dessus plat *Traction-Tred™* extra larges et à rainures profondes pour plus de confort
- Patins pivotants en aluminium avec rivet triple, semelle à cannelures profondes en PVC avec crampons à glace pour utiliser dans la boue ou dans la neige
- Crochet pour poulie en acier robuste sur les échelles à coulisse; câble en polypropylène monofilament antimoissure de 5/16" de diamètre



ÉCHELLES SIMPLES

No modèle	Longueur nominale'	Largeur"	Poids lb
MA675	8	17	15
MA676	10	17	18
MA677	12	17	20
MA678	14	17	23
MA679	16	17	30
MA681	18	17	33
MA683	20	17	49

ÉCHELLES À COULISSE - 2 SECTIONS

No modèle	Lo nominale'	Lo en service'	Largeur"	Poids lb
MA680	16	12 1/2	18 7/8	30
MA682	20	16 1/2	18 7/8	36
MA685	24	20 1/2	18 7/8	43
MA686	28	24 1/2	18 7/8	50
MA687	32	28 1/2	20 5/16	64
MA688	36	32 1/2	20 5/16	71
MA689	40	35 1/2	20 5/8	101

ESCABEAUX À TRÉTEAU (SÉRIE 1400)

- Conçus pour monter des deux côtés
- Idéals pour les travaux qui requièrent 2 personnes
- De construction en aluminium solide, montants latéraux à rainures
- Barres d'écartement à usage intensif
- Marches antidérapantes des deux côtés
- Rivets en aluminium solide assurant la stabilité de l'escabeau



No modèle	Hauteur nominale'	Largeur de la base"	Écartement"	Poids lb
MA608	6	22 3/4	49 7/8	23
MA609	8	25 3/4	63 7/8	30
MA610	10	28 9/16	78	40

ESCABEAUX & ÉCHELLES EN FIBRE DE VERRE

ESCABEAUX

ESCABEAUX ROBUSTES (SÉRIE 6900)

Homologués CSA Calibre 1 - Classés 250 lb

Homologués ANSI type 1A - Classés 300 lb

- Montants d'échelle en C non conducteurs et de couleur jaune très visible
- Marches en aluminium rainurées et antidérapantes
- Pieds en caoutchouc robustes sécuritaires
- Comprend plateau de copolymère moulé et dispositif d'écartement en J



No modèle	Hauteur nominale'	Largeur de la base"	Écartement"	Poids lb
MF606	3	19	23	12
MF607	4	20	28	15
MF608	5	21	34	18
MF609	6	23	39	21
MF610	7	24	44	24
MF611	8	25	50	28
MF612	10	28	61	35
MF613	12	31	74	42

ESCABEAUX À PLATEFORME (SÉRIE 6500)

Homologués CSA Calibre 1 - Classés 250 lb

Homologués ANSI type 1A - Classés 300 lb

- Parfaits pour tous les types de travaux en hauteur
- Montants d'échelle en C non conducteurs et de couleur jaune très visible
- Marches et plateforme rainurées et antidérapantes en aluminium
- Dimensions de la plateforme: 14" x 18", dispositif d'écartement en J et pieds en caoutchouc robustes et sécuritaires

No modèle	Hauteur nominale'	Hauteur plateforme"	Largeur de la base"	Écartement"	Poids lb
MF411	6	46	24	42	25
MF412	8	68	28	54	33
MF413	10	92	31	67	41



ESCABEAUX & ÉCHELLES EN ALUMINIUM

ESCABEAUX INDUSTRIELS (SÉRIE 4400)

Homologués CSA Calibre 1 - Classés 250 lb

Homologués ANSI Type 1A - Classés 300 lb

- Marches rainurées de 3 1/2" de large et montants d'échelle
- Entretoises triangulaires solides sur les marches
- Dessus de copolymère et plateau pour seau
- Pieds sécuritaires en caoutchouc

No modèle	Hauteur nominale'	Largeur de la base"	Écartement"	Poids lb
MA640	4	20	29	14
MA641	6	23	41	20
MA642	8	26	54	26
MA643	10	29	66	33
MA644	12	32	78	41
MA645	14	35	88	51
MA646	16	38	102	59



ESCABEAUX ROBUSTES (SÉRIE 6400)



Homologués CSA Calibre 1 - Classés 250 lb

Homologués ANSI type 1A - Classés 300 lb

- Montants d'échelle en C non conducteurs et de couleur jaune très visible
- Marches en aluminium rainurées et antidérapantes
- Pieds en caoutchouc super robustes et sécuritaires
- Comprend un plateau de copolymère moulé et un dispositif d'écartement en J

No modèle	Hauteur nominale'	Largeur de la base"	Écartement"	Poids lb
MD487	3	17	23	12
MD488	4	18	28	16
MD489	5	20	34	19
MD490	6	21	43	22
MD491	8	23	55	30
MD492	10	26	68	36
MD493	12	28	79	45



ESCABEAUX «BRUTE» (SÉRIE 6800)

Homologués CSA Calibre 1 - Classés 250 lb

Homologués ANSI type 1A - Classés 300 lb

- Conçus pour les utilisations industrielles les plus exigeantes
- Montants d'échelle en C non conducteurs et de couleur jaune très visible
- Caractérisés par des marches en aluminium rainurées antidérapantes
- Plateau de copolymère moulé super résistant
- Dispositif d'écartement interne, des pieds en caoutchouc super robustes et sécuritaires et des entretoises triangulaires uniques à ces marches pour plus de durabilité

No modèle	Hauteur nominale'	Largeur de la base"	Écartement"	Poids lb
MF561	4	18	31	18
MF562	6	21	43	24
MF563	8	23	55	33
MF564	10	26	67	39
MF565	12	28	78	50



ESCABEAUX DEUX CÔTÉS (SÉRIE 6600)

Homologués CSA Calibre 1 - Classés 250 lb

Homologués ANSI type 1A - Classés 300 lb

- Deux parties avant permettant l'accès des deux côtés
- Montants d'échelle en C non conducteurs et de couleur jaune très visible
- Supports d'appui renforcés pour plus de stabilité
- Caractérisés par des marches en aluminium rainurées antidérapantes, un dispositif d'écartement en J et des pieds de caoutchouc robustes et sécuritaires

No modèle	Hauteur nominale'	Largeur de la base"	Écartement"	Poids lb
MF414	6	21	60	26
MF415	8	23	75	36
MF416	10	29	92	92



PIÈCES & ACCESSOIRES DE RECHANGE

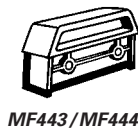
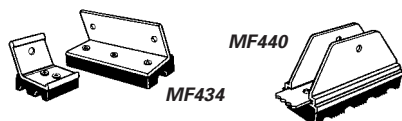

No modèle	Description	Installer sur séries
MF434	Pieds d'échelle sécuritaires - 4/ens	4400, 4500
MF438	Plateau pour seau	4400
MF439	Plateau de copolymère	4400

PIÈCES & ACCESSOIRES DE RECHANGE

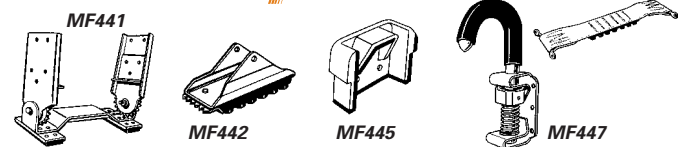

No modèle	Description	Installer sur séries
MF436	Pieds d'échelle sécuritaires - 4/ens	6400, 6500
MF437	Pieds d'échelle sécuritaires - 4/ens	6600
MF439	Plateau de copolymère	6400, 6800, 6900
MF441	Pieds d'échelle pour échelles simples et à coulisse (en 1 morceau)	6100, 6200
MF442	Pieds d'échelle pour échelles simples et à coulisse (pied double en option) - 2/ens	6100, 6200
MF445	Embout pour échelles à coulisse - 4/ens	6100, 6200
MF447	Crochet simple pour câble	6100, 6200
MF450	Courroie	6200

ESCABEAUX & ÉCHELLES EN FIBRE DE VERRE

ESCABEAUX ROBUSTES & ULTRA ROBUSTES

ESCABEAUX (SÉRIE 7300 ET 7400)

Construction en fibre de verre non conducteur. Les deux séries sont munies d'un dessus *Tool-Tra-Top^{MC}* en aluminium épais.

Série 7300

Homologués ANSI Type 1AA – Classés 375 lb
Usage spécial/professionnel

- Marches renforcées 100% d'entretoises et de triple rivets pour en augmenter la robustesse
- Système d'entretoises *The Edge^{MC}* (*Energy Diffusing Geometry*) plus robuste et plus résistant aux dommages
- Bandes *Violator* sur les montants permettant à l'échelle d'être plus visible

Série 7400

Homologués CSA calibre 1 – Classés 250 lb
Homologués ANSI Type 1AA – Classés 375 lb

- Munis de plaques latérales massives de 3/16" d'épaisseur
- 4 rivets solides en aluminium de 1/4" relie le dessus aux montants avant
- Pieds antidérapants en caoutchouc profilé
- Marches en aluminium *Traction-Tred^{MC}* et les échelons sont soutenus par une entretoise à triple rivetage pour résister au fendage lors d'un usage rigoureux

No modèle	Hauteur nominale'	Largeur de la base"	Écartement"	Poids lb
USAGE SPÉCIAL, JAUNE – SÉRIE 7300				
MH249	3	19 1/8	23 1/2	14
MH250	4	21 7/8	29 3/4	17
MH244	5	22 5/8	35 7/8	20
MH245	6	24 3/8	42	23.5
MH246	8	27 7/8	54 3/4	31.5
MH247	10	30 3/8	66 5/8	42
MH248	12	34 7/8	79	52

ULTRA ROBUSTES, ORANGE – SÉRIE 7400

MA667	4	21	30	17
MA668	5	23	37	21
MA669	6	24	43	25
MA670	7	26	49	29
MA671	8	28	55	33
MA672	10	32	67	43
MA673	12	35	80	53



ESCABEAUX À PLATEFORME (SÉRIE P7400)

Homologués CSA Calibre 1 – Classés 250 lb
Homologués ANSI Type 1AA – Classés 375 lb

- Fibre de verre non conducteur
- Plateforme de travail en aluminium de plus de 200 po² pour plus de confort
- Rampe de 2' de haut avec protecteur de sécurité
- Marches et plateforme à rainures profondes
- Barre d'écartement extra-robuste de 1 1/4" sur les modèles de 8 à 12 marches

No modèle	Hauteur Nominale'	Hauteur plateforme'	Largeur de la base"	Écartement"	Poids lb
MA784	5	3	23	37	21
MA785	6	4	24	43	25
MA786	8	6	28	55	33
MA787	10	8	31	67	44
MA788	12	10	35	80	55



ESCABEAUX INDUSTRIELS (SÉRIE 6250)

Homologués CSA Calibre 1 – Classés 250 lb
Homologués ANSI Type 1A – Classés 300 lb

- En fibre de verre non conducteur
- Idéals pour l'électricien, l'entretien, la peinture et l'usage général
- Marche supérieure munie de trous pour les outils et agit comme un plateau pour petites pièces
- Marches de 3" en aluminium

No modèle	Hauteur nominale'	Largeur de la base"	Écartement"	Poids lb
MA710	4	20	29	13
MA712	6	23	41	19
MA713	8	27	53	26



ÉCHELLES SIMPLES (SÉRIE 7100)

Homologuées CSA Calibre 1 – Classées 250 lb
Homologuées ANSI Type 1AA – Classées 375 lb

- Échelles avec barreaux arrondis et montants à enclenchement de 3 1/4"
- Protecteur de montant et supports de pieds en aluminium protégeant contre l'emploi abusif
- Le pied d'aluminium est muni d'une plaque à crampons d'acier

No modèle	Longueur nominale'	Poids lb
MF455	8	20
MF456	10	25
MF457	12	28
MF458	14	32
MF459	16	38



ÉCHELLES À COULISSE (SÉRIE D6000-2)

Homologuées CSA Calibre 1 – Classées 250 lb
Homologuées ANSI Type 1 – Classées 250 lb

- Fibre de verre non conducteur de couleur bleu avec barreaux plats en D
- Glissières de sécurité externes sur le dessus de la section de base et des glissières de sécurité internes au bas de la section coulissante assurant l'enclenchement des montants
- Montants de 3 3/8" avec un revêtement extérieur en tissu non irritant assurant une surface lisse sans problème, même après avoir été soumise aux intempéries
- Connexion directe des barreaux aux montants avec un joint de barreaux exclusif breveté *Alflo^{MC}* sans torsion
- Poulie de forte capacité en aluminium extrudé avec corde de polypropylène bleue et jaune de 5/16"
- Crochet unique en aluminium extrudé attache la corde au barreau

No modèle	Lo nominale'	Lo en service'	Poids lb
MF451	16	13	33
MF452	20	17	40
MF453	24	21	47
MF454	28	25	56



ACCESSOIRES & PIÈCES DE RECHANGE POUR ÉCHELLES EN FIBRE DE VERRE

No modèle	Description	Installer sur séries (Bon L)
MF514	Pieds d'échelle 4/ens	T7400
MD494	Pieds d'échelle 4/ens	7200, 7400, 6250, P7400
MF515	Pieds sécuritaires	D6000-2, 7100 (Simple)
MF524	Courroie réglable	7100-1
MF525	Courroie réglable	7100-2
MF526	Crochet de corde (2 crochets)	7100-1, 7100-2
MF528	Plateau porte-seau moulé	6250
MF529	Plateau porte-seau moulé	7400

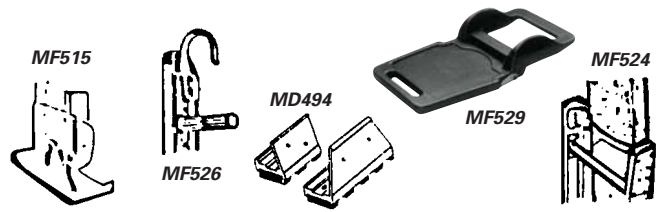

ÉCHELLES & PLATEFORMES DE TRAVAIL

ÉCHELLES ROULANTES EN ALUMINIUM

- Largement utilisées dans les hôpitaux, banques, bureaux, de même qu'en industrie pharmaceutique et alimentaire
- Résistantes à la corrosion, se nettoient facilement, non magnétiques
- Marches antidérapantes
- 4 roulettes à immobilisation automatique pivotantes se rétractent sous le poids de l'opérateur
- Construction monopiece entièrement soudée, finis en aluminium non peint
- La structure tubulaire de 1/2" est en aluminium robuste de nomenclature 40
- Capacité de charge: 300 lb



MA703



MA707

Nbre de marches	Hauteur plateforme"	Hauteur hors tout"	Prof. base"	No modèle		No modèle	
				Base 20" la	Poids lb	Base 30" la	Poids lb
				Marches 18" la		Marches 24" la	
SANS RAMPES							
2	19	-	19	MA702	15	MF599	22
3	28 1/2	-	25	MA703	20	MF600	28
4	38	-	31	MA705	29	MF601	35
AVEC RAMPES 30"							
3	28 1/2	58 1/2	25	MA704	27	MF602	34
4	38	68	31	MA706	34	MF603	41
5	47 1/2	77 1/2	37	-	-	MA707	49
6	57	87	43	-	-	MA708	60
7	66 1/2	96 1/2	49	-	-	MA709	67

ÉCHELLES LOCK-N-STOCK

- Grimpez, roulez, pliez, rangez
- Angle de 58 degrés et marches de 7" de profondeur pour faciliter la montée
- Marches perforées
- Construction soudée
- Facile à manœuvrer
- Se verrouille en position pliée ou de montée
- Environ 10" de profondeur lorsque pliée, pour faciliter le rangement
- Capacité maximale: 350 lb
- Fabriquée selon les normes ANSI 14.2



No modèle	Nbre de marches	Hauteur marche supérieure"	Largeur ouverte" x longueur"	Dimensions pliée"	Poids lb
MH868	2	20	24 x 17	10 x 24 x 41	30
MH869	3	30	24 x 23	10 x 24 x 52	35
MH870	4	40	24 x 30	10 x 24 x 65	42

ÉCHELLES STOP-STEP

- Elles roulent quand vous les poussez et s'arrêtent quand vous mettez le pied dessus
- Hauteurs de 18" à 54"
- Barres, cadre et entretoises en aluminium à haute résistance à la traction mesurant 1 po" avec châssis et armatures
- Marches en aluminium refoulé de haut calibre mesurant 16" x 8" et relevées de 9"
- Roulettes rétractables de 1 5/8" permettant aux pieds en caoutchouc d'adhérer au plancher
- Garantie limitée de dix ans
- Capacité de charge: 300 lb
- Assemblage requis

- Couleur: beige
- Conformes aux exigences OSHA

STOP-STEP

No modèle	Nbre de marches	Hauteur de la dernière marche"	Dimensions hors tout			Poids lb
			la"	x p"	x h"	
MD623	2	18	21	x 19 3/4	x 22 3/4	16
MD624	3	27	21	x 26 3/4	x 31 3/4	22
MD625	4	36	22 3/4	x 33 1/2	x 40 3/4	34

STOP-STEP A/RAMPE DOUBLE

MD626	3	27	21	x 26 3/4	x 56 1/2	32
MD627	4	36	23 3/4	x 33 1/2	x 65 1/2	39
MD628	5	45	25 1/4	x 40 1/2	x 74 1/2	50
MD629	6	54	26 1/4	x 47 1/4	x 83 1/2	64

MD624



MD627



CHEVALETS DE SCIAGE

- Chevalets en aluminium, de construction ultra robuste, assurant une plateforme de travail stable
- Pieds antidérapants
- Vendus séparément
- Charge autorisée de 1,000 lb par marche



MD294

No modèle	Largeur dessus"	Hauteur"	Nbre de marches	Poids lb
MD293	30	24	2	10
MD294	30	36	3	15
MD295	30	48	4	20

PLATEFORME DE TRAVAIL PORTATIVE

- Conçue pour les travaux d'entretien légers
- Surface de travail antidérapante peinte qui mesure approximativement 10 pi²
- Les pattes se replient pour faciliter le transport
- Dimensions hors tout : 60" lo x 21" la x 21" h
- Poids: 27 lb
- Capacité de charge: 75 lb/pi²

No modèle MB121



MB121

ÉCHELLES ROULANTES

ÉCHELLES ROULANTES POUR L'ENTRETIEN & LES MÉCANICIENS

- Base à empattement double très pratique permettant au travailleur de rejoindre les endroits difficiles d'accès
- Il suffit de l'incliner, ensuite de rouler pour faciliter la manœuvre sur des surfaces cahoteuses
- Plateforme de 24" de profondeur x 24" en largeur pour faciliter les mouvements
- Plateau à outils amovible de 10" x 24" pouvant être installé sur un des 3 côtés
- Capacité de charge: 300 lb
- Fini émaillé bleu Kleton



KLETON



Plateau à outils

No modèle	Nbre de marches	Hauteur plateforme"	Hauteur hors tout"	Base la" x p"	Poids lb
MH212	3	28 1/2	58 1/2	25 x 44	85
MH213	4	38	68	25 x 50	98
MH214	5	47 1/2	77 1/2	25 x 56	112
MH215	6	57	87	25 x 62	125

ÉCHELLES TILT-N-ROLL

- Design équilibré permettant de l'incliner en position de roulement
- L'échelle, une fois inclinée, bouge facilement sur 2 roulettes de 4" de diamètre
- Fabrication monopièce en acier entièrement soudé
- Pattes avec bouts en caoutchouc renforcé qui retiennent l'échelle en toute sécurité durant son utilisation
- Marche du haut de dimensions supérieures de 24" x 24" donnant plus de liberté de mouvement et confort
- Rampes de 30" de haut avec des marches de 24" de large
- Capacité de charge: 300 lb
- Fini émaillé bleu Kleton

KLETON

No modèle	Nbre de marches	Hauteur plateforme"	Hauteur hors tout"	Base la" x p"	Poids lb
MD603	3	27	57	25 x 44	70
MD604	4	38	68	25 x 50	81
MD605	5	47	77	25 x 56	93
MD606	6	56	86	25 x 62	105
MH242	Plateau à outils en option				9



ÉCHELLES ROULANTES

- Conçues pour salles d'archives, bureaux et entrepôts
- Très sécuritaires, elles roulent en position et se verrouillent au plancher
- Roulettes se rétractant sous le poids de l'opérateur et les pieds avec bout en caoutchouc descendent
- Capacité de charge: 300 lb

No modèle	Nbre de marches	Hauteur plateforme"	Base la" x p"	Poids lb
XX001	3	28	20 x 30	40
XX002	4	37	20 x 41	46

KLETON



ÉCHELLES ROULANTES SÉCURITAIRES



MA617



Certifié d'après ANSI A14.7

Remarque:
Les échelles ne devraient pas être utilisées comme plateformes de travail.



MA613



MA615

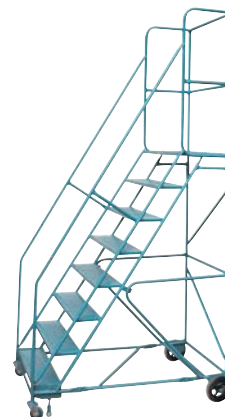

KLETON

MA624

MA622



- Idéales pour les endroits où on doit monter pour atteindre des matériaux volumineux
- Se roulent facilement en position et se bloquent fermement au plancher pour une sécurité maximale
- Échelles de 2 à 6 marches fonctionnant sur des roulettes à immobilisation automatique
- Sous le poids de l'opérateur les roulettes se rétractent et les pieds en caoutchouc prennent place
- La première marche des échelles de 8 à 16 marches actionne le mécanisme de blocage (descendez et appuyez le pied sur la marche du bas pour que l'échelle redevenue mobile)
- Marches en acier antidérapantes sur tous les modèles
- Cadre solide en acier tubulaire de 1"
- Échelles de 8 à 16 marches expédiées démontées
- Assemblage facile

Nombre de marches	No modèle	Hauteur de la plateforme"	Hauteur hors tout"	Dimensions de la plateforme"	Base la" x p"	Poids lb
SANS RAMPES						
2	MA612	19	19	22 x 16	24 x 26	32
3	MA613	28	28	22 x 16	24 x 30	42
4	MH279	37	37	22 x 16	24 x 37	52
5	MA615	46	46	22 x 16	24 x 41	61
AVEC RAMPES						
4	MA614*	37	78	22 x 16	30 x 36	78
5	MA616*	46	87	22 x 16	30 x 46	89
6	MA617*	55	95	22 x 16	30 x 51	100
8	MA622	72	113	30 x 16	38 x 60	180
10	MA623	89	130	30 x 16	38 x 72	230
12	MA624	109	149	30 x 16	38 x 80	250
14	MA625	128	167	30 x 16	38 x 93	275
16	MA626	144	185	30 x 16	38 x 104	305

* Seulement les roulettes avant sont à immobilisation automatique.

11041F

PLATEFORMES & ÉCHAFAUDAGES

NACELLE ÉLÉVATRICES POUR TRAVAIL EN HAUTEUR

- Transformez n'importe quel chariot élévateur en nacelle élévatrice sécuritaire et efficace
- Permet de faire l'entretien en hauteur sans avoir besoin d'échelles ou d'échafaudages
- Surface antidérapante
- L'écran de sécurité de 72" éloigne l'opérateur et son équipement du mécanisme de levage
- Il suffit de glisser les fourches dans les supports et de fixer la chaîne de sécurité
- Capacité de charge: 600 lb
- Aucun assemblage requis

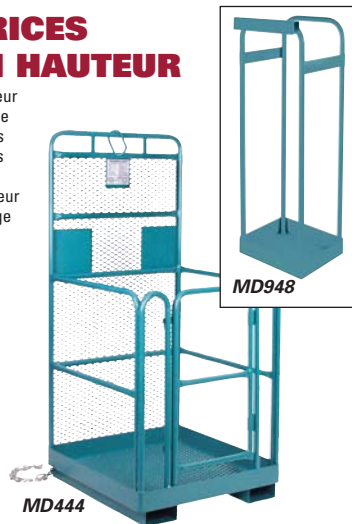

KLETON

REMARQUE:

La nacelle *Kleton* respecte ou surpasse les exigences de sécurité ASME B56.1 lorsqu'un harnais et une longe sont portés.

No modèle	Description	Poids lb
MD444	Nacelle - plateforme 36" x 36"	230
MH800	Nacelle - plateforme 48" x 48"	300
MD338	Ensemble de roulettes de 6" (en option)	10
MD948*	Boîtier pour ampoules électriques 15" la x 15" p x 43" h	25

* Pour monter sur plateforme modèles MD444 et MH800

HARNAIS D'ENTREPRENEUR TITAN

- Sangle de polyester durable et léger
- Conformes aux normes CSA, OSHA et ANSI
- Homologués pour l'arrêt de chute et pour le positionnement du travail



LONGE TITAN MUNIE D'AMORTISSEURS DE CHOC

- Sangle en polyester léger et durable, longue de 6' et munie d'un crochet mousqueton



INTERRUPTEUR D'URGENCE

- Interrupteur d'urgence sur la plateforme de travail permettant d'arrêter le chariot élévateur immédiatement en cas d'urgence
- Boîtier de commande pour la plateforme, boîtier enfichable pour le chariot et un fil extensible de 6' à 20'
- Recommandé pour la plateforme de travail modèles MD444 et MH800
- Facile à installer



No modèle	Description
MD328	Interrupteur d'urgence
SN065*	Harnais a/boucles, anneau latéral en D
SN067*	Harnais a/cœllets, anneau latéral en D
SN069*	Âme tissée intégrée de 6', une patte

* Autres harnais offerts à la page B196

ÉCHAFAUDAGES AMOVIBLES

A. ÉCHAFAUDAGE ROULANT

- Réglable à tous les 4" avec une plateforme de 6" de haut
- Permet d'élever en toute sécurité les travailleurs à des hauteurs variées
- Compact - peut franchir des portes standard et circuler dans des couloirs étroits
- Roulettes pivotantes de 5" avec freins
- Dimensions hors tout: 6' la x 28" p x 6' h
- Capacité statique de 700 lb
- Assemblage requis

B. MINI-ÉCHAFAUDAGE ROULANT

- Échafaudage solide et léger, facile à monter et à démonter
- Hauteur de la plateforme s'ajustant jusqu'à 4'
- Cadre en acier; deux plateformes de 9 5/8" x 45"
- Le cadre a un revêtement protecteur appliqué sous forme de poudre
- Roulettes pivotantes de 4" avec freins
- Comprend l'étagère utilitaire: 23 1/2" x 8 1/2", bordure 3/4" et orifices pour outillage
- Dimensions hors tout: 45 1/2" la x 22" p x 50" h
- Capacité statique de 500 lb
- Assemblage requis

No modèle	Description	Poids lb
A. MB035	Échafaudage roulant	150
B. MB090	Mini-échafaudage	51
C. MB086	Échafaudage pliant	129
MB087	Rallonge verticale de 3'	40
MB088	Rallonge verticale de 6'	49



C. ÉCHAFAUDAGE PLIANT

- Échafaudage pliant muni d'une plateforme réglable à tous les 4"
- Comprend un assemblage monopiece standard, 3 plateformes en acier de 8 1/8" x 75" et quatre roulettes de 5" avec freins
- Dimensions hors tout: 75 1/2" la x 29" p x 78" h
- Rallonges verticales de 3' et 6" disponibles
- Cadre ayant un revêtement protecteur appliqué sous forme de poudre
- Capacité statique de 700 lb
- Assemblage requis

ÉCHAFAUDAGES-TOURS EN ACIER SUR ROUES FORTRUSS^{MD} (SÉRIE SS)

Les échafaudages incluent leur système de garde-corps pouvant être assemblés et réglés facilement par une seule personne. Peuvent être empilés en utilisant jusqu'à trois unités et jusqu'à un maximum de 15'. Stabilisateurs requis lors d'empilement de plus de 6'.



- Mécanisme de réglage à double tige - poignée pistolet facilitant l'ajustement en hauteur par une seule personne
- Tige de roulettes - s'enclenche solidement dans la structure
- Tuyau cylindrique élargi sur cadre de bout avec frein d'écrou qui facilite le blocage des sections empilées et des roulettes en place
- Poignée de resserrement en forme de L pour un meilleur raccordement entre l'armature et le cadre de bout - diminue l'oscillation latérale et augmente la stabilité
- Roulettes à double blocage: 5" x 1 3/8"
- Cadre de bout en acier tubulaire de forme rectangulaire avec barreaux d'échelles.
- Plateforme en contreplaqué de catégorie pour l'extérieur: 5/8" d'épaisseur x 29" de largeur x 65 3/8" ou 89 3/8" de longueur

SPÉCIFICATIONS:

- **Cadre de bout** - unité pleine hauteur 29" la x 68" h (sans roulettes)
- demi-unité 29" la x 39" h (sans roulettes)
- **Largeur (assemblé)** - 29 1/2" (sans roulettes)
- **Hauteur maximale de plateforme a/roulettes** - unité 6': 6' 3"
- unité 12': 11' 8"
- unité 15': 14' 10"
- **Capacité de charge** - unité 6' lo: 655 lb (50 lb/pi²)
- unité 8' lo: 450 lb (25 lb/pi²)

Remarque: Ne pas empiler plus de trois unités pour une hauteur totale de 15'. Chaque paire de cadre de bout a besoin d'une paire d'armatures et une plateforme (comprise à l'expédition). Les stabilisateurs et garde-corps/chasse-pieds sont expédiés avec l'unité lorsque la plateforme est à plus de 10' de la surface du sol.

No modèle	Dim lo' x h'	Cadres de bout	Armature assemblée	Nbre de plateforme en contreplaqué	Nbre de roulettes	Poids lb
MF424	6 x 3	2 x 3'	2 x 6'	1	-	112
MF425	8 x 3	2 x 3'	2 x 8'	1	-	127
MF426	6 x 6	2 x 6'	2 x 6'	1	4	154
MF427	8 x 6	2 x 6'	2 x 8'	1	4	171
MF428	6 x 12	4 x 6'	4 x 6'	2	8	418
MF429	8 x 12	4 x 8'	4 x 8'	2	8	463
MF430	6 x 15	4 x 6', 2 x 3'	6 x 6'	3	8	530
MF431	8 x 15	4 x 6', 2 x 3'	6 x 8'	3	8	590

